

Powered by



EVX 12170 12В 17Ач

EVX 12170 - специально разработанная батарея со сроком службы до 8 лет и с увеличенным до 400 количеством циклов (при 100% разряде) при работе в циклическом режиме. Она широко применяется в мини электромобилях, газонокосилках, уборочном оборудовании и т.д.



► Спецификация

Кол-во элементов в блоке	6
Номинальное напряжение	12
Емкость	17 Ач при 20-часовом разряде до $U_{\text{ном}}$ - 1.75 В/Эл при 25 °С
Вес	5.67 кг
Максимальный ток разряда	230А (5 сек)
Внутреннее сопротивление	16.5 мОм
Диапазон рабочих температур	разряд: от -20°C до +50°C заряд: от -20°C до +40°C хранение: от -20°C до +40°C
Номинальная рабочая температура	25°C
Напряжение подзаряда	13.5 - 13.8 В при 25°C
Максимальный ток заряда	5.1 А (при заряде постоянным током), в режиме постоянного подзаряда I_{max} не ограничен
Напряжение заряда при циклическом режиме	14.4 - 15.0 В при 25°C
Саморазряд	низкий саморазряд, аккумулятор может храниться без подзаряда при 25°C более 6-ти месяцев.*
Выводы	под гайку и болт М5
Материал корпуса	ABS (акрило-бутадиен-стирол)

*Перед использованием батарею необходимо зарядить. При более высокой температуре окружающей среды время хранения сокращается.



► Размеры, мм:

Длина	Ширина	Высота	Высота (с клеммами)
181±2.0	76.2±1.0	167±2.0	167±2.0

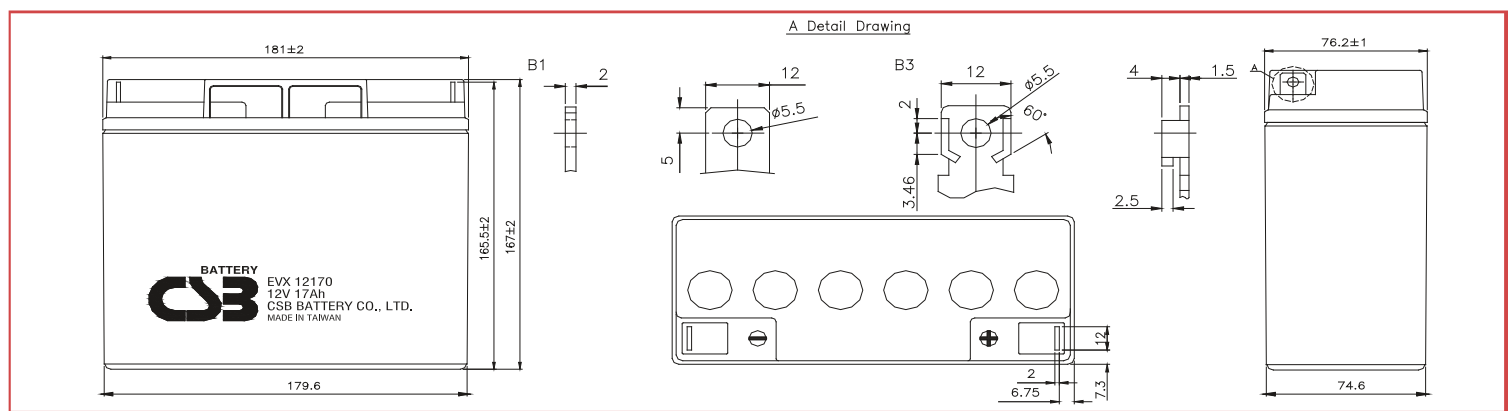

РАЗРЯД ПОСТОЯННЫМ ТОКОМ : А (25°C)

$U_{\text{к/Т}}$ разряда	30мин	60мин	90мин	2ч	3ч	4ч	5ч	8ч	10ч	20ч
1.60В	17.0	10.3	7.34	5.94	4.43	3.55	2.92	1.98	1.63	0.925
1.67В	16.5	9.94	7.14	5.77	4.28	3.43	2.84	1.92	1.58	0.904
1.70В	16.0	9.67	6.91	5.62	4.16	3.34	2.76	1.87	1.54	0.875
1.75В	15.5	9.38	6.70	5.43	4.04	3.24	2.68	1.81	1.49	0.850
1.80В	15.0	9.08	6.48	5.25	3.91	3.14	2.59	1.75	1.44	0.825
1.85В	14.5	8.79	6.27	5.09	3.79	3.04	2.51	1.69	1.39	0.800

РАЗРЯД ПОСТОЯННОЙ МОЩНОСТЬЮ : Вт/БЛОК (25°C)

$U_{\text{к/Т}}$ разряда	30мин	60мин	90мин	2ч	3ч	4ч	5ч	8ч	10ч	20ч
1.60В	204	123	88.1	71.6	53.1	42.6	35.0	23.8	19.6	10.8
1.67В	198	120	85.5	69.5	51.3	41.3	34.1	23.1	18.8	10.4
1.70В	192	116	82.9	67.9	49.9	40.1	33.1	22.4	18.5	10.2
1.75В	186	113	80.4	65.5	48.4	38.9	32.1	21.7	17.9	9.90
1.80В	180	109	77.8	63.3	46.9	37.7	31.1	21.0	17.3	9.59
1.85В	174	106	75.3	61.4	45.4	36.5	30.1	20.3	16.7	9.29

Зависимость срока службы от температуры

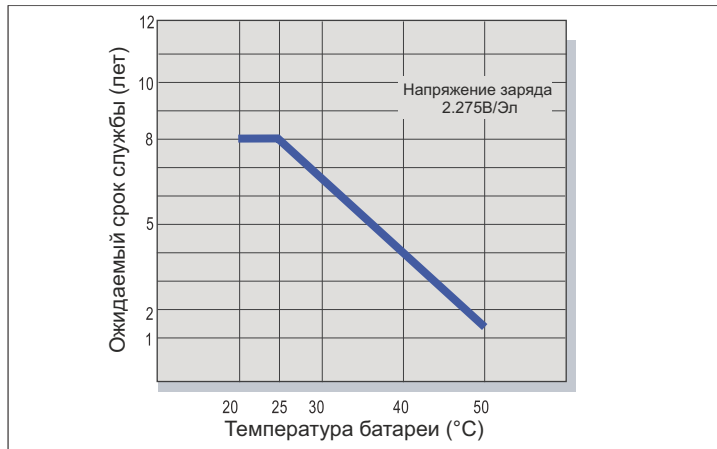

Саморазряд

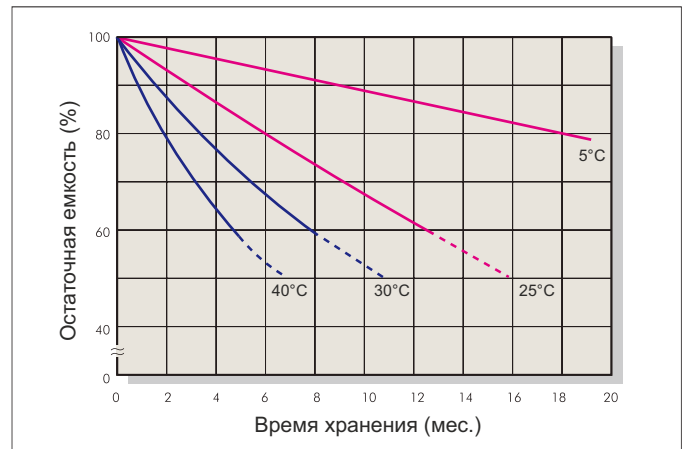

Характеристики заряда (буферный режим)

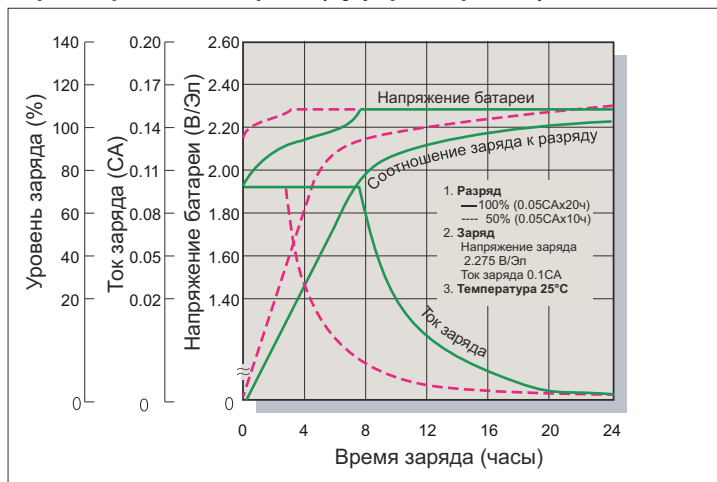

Зависимость кол-ва циклов от глубины разряда

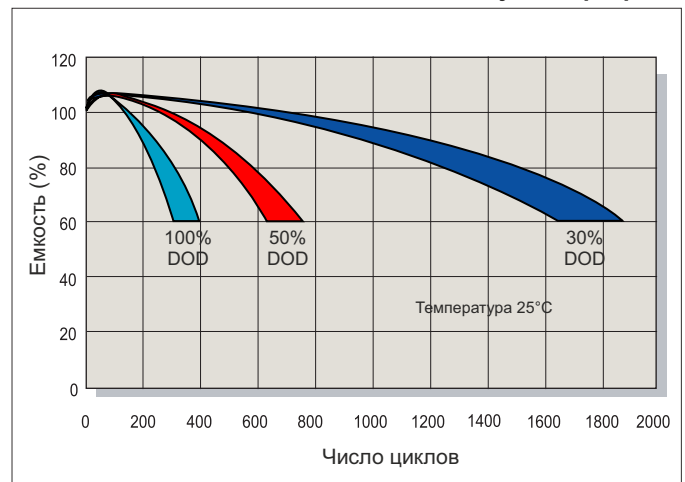

Характеристики заряда (циклический режим)

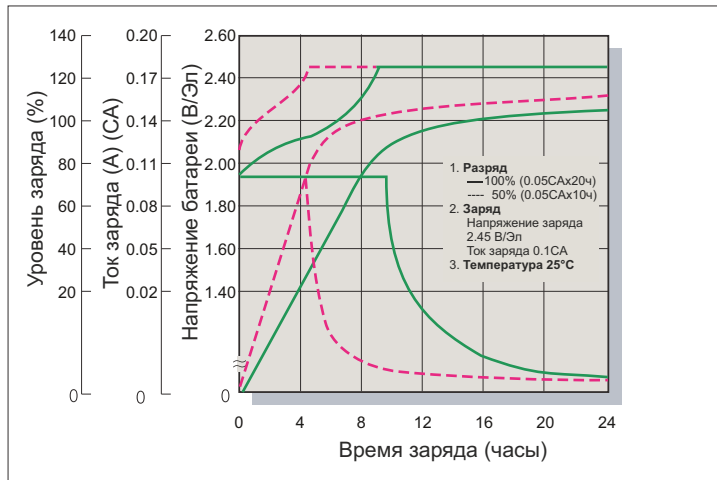

Разрядные характеристики

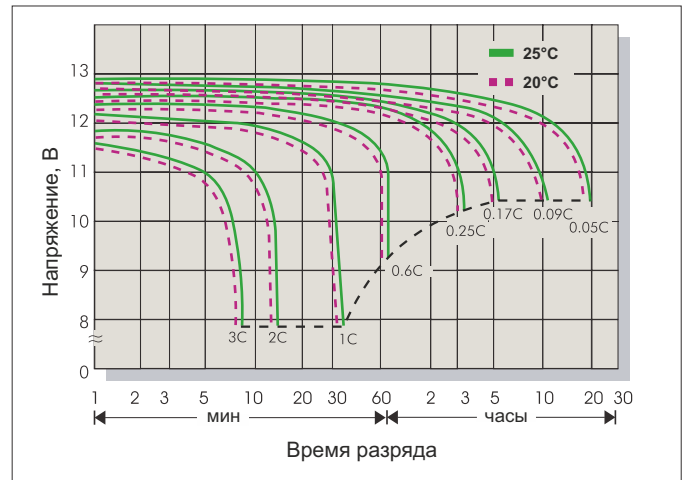

Заряд

Применение	Напряжение заряда(В/Эл)			Максимальный ток заряда
	Температура	Рекомендуемое значение	Диапазон значений	
Циклический режим	25°C	2.45	2.40-2.50	0.3C
Буферный режим	25°C	2.275	2.25-2.30	

Разряд

Конечное напряжение (В/Эл)	1.75	1.70	1.60	1.30
Ток разряда (А)	0.2C>(А)	0.2C<(А)<0.5C	0.5C<(А)<1.0C	(А)>1.0C

ОТДЕЛ ПРОДАЖ
ООО "Кипер Трэйд" (Минск)

Тел./Факс : +375 17 237-14-14
 Моб./Тел. : +375 29 337-14-14
 Электронная почта : info@csb-battery.by
 Веб сайт : www.csb-battery.by