

Powered by



EVX 12200 12В 20Ач

EVX 12200 - специально разработанная батарея со сроком службы до 8 лет и с увеличенным до 400 количеством циклов (при 100% разряде) при работе в циклическом режиме. Она широко применяется в мини электромобилях, газонокосилках, уборочном оборудовании и т.д.



► Спецификация

Кол-во элементов в блоке	6
Номинальное напряжение	12
Емкость	20 Ач при 20-часовом разряде до $U_{кон.}$ - 1.75 В/Эл при 25 °С
Вес	6.7 кг
Максимальный ток разряда	230А (5 сек)
Внутреннее сопротивление	14 мОм
Диапазон рабочих температур	разряд: от -20°C до +50°C заряд: от -20°C до +40°C хранение: от -20°C до +40°C
Номинальная рабочая температура	25°C
Напряжение подзаряда	13.5 - 13.8 В при 25°C
Максимальный ток заряда	6.0 А (при заряде постоянным током), в режиме постоянного подзаряда I_{max} не ограничен
Напряжение заряда при циклическом режиме	14.4 - 15.0 В при 25°C
Саморазряд	низкий саморазряд, аккумулятор может храниться без подзаряда при 25°C более 6-ти месяцев.*
Выводы	под болт М5
Материал корпуса	ABS (акрило-бутадиен-стирол)

*Перед использованием батарею необходимо зарядить. При более высокой температуре окружающей среды время хранения сокращается.



► Размеры, мм:

Длина	Ширина	Высота	Высота (с клеммами)
181±2.0	76.2±1.0	167±2.0	167±2.0

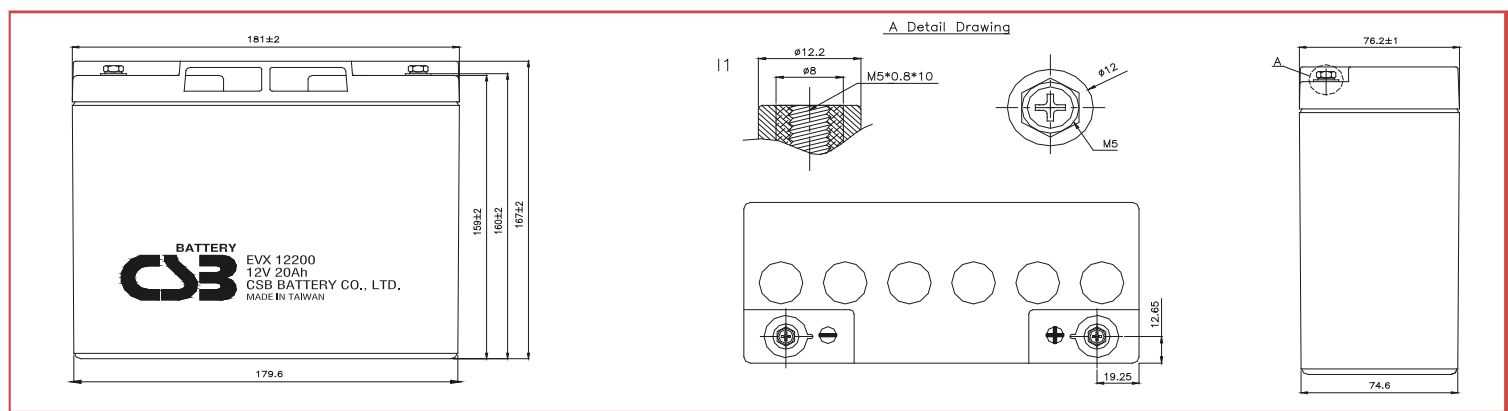

РАЗРЯД ПОСТОЯННЫМ ТОКОМ : А (25°C)

$U_{к/Т}$ разряда	30мин	60мин	90мин	2ч	3ч	4ч	5ч	8ч	10ч	20ч
1.60В	20.6	12.5	9.25	7.43	5.28	4.19	3.45	2.30	1.89	1.09
1.67В	20.0	12.3	8.99	7.25	5.15	4.10	3.35	2.23	1.85	1.06
1.70В	19.5	11.9	8.76	7.04	5.02	3.99	3.26	2.18	1.80	1.04
1.75В	18.9	11.6	8.50	6.79	4.85	3.85	3.16	2.12	1.75	1.00
1.80В	18.2	11.1	8.17	6.50	4.68	3.69	3.03	2.03	1.68	0.960
1.85В	17.4	10.6	7.84	6.22	4.49	3.52	2.89	1.95	1.62	0.920

РАЗРЯД ПОСТОЯННОЙ МОЩНОСТЬЮ : Вт/БЛОК (25°C)

$U_{к/Т}$ разряда	30мин	60мин	90мин	2ч	3ч	4ч	5ч	8ч	10ч	20ч
1.60В	247	150	111	88.7	63.4	50.3	41.4	27.6	22.7	12.3
1.67В	240	147	108	86.2	61.6	48.9	40.2	26.8	22.0	11.9
1.70В	233	143	105	83.7	60.0	47.5	39.1	26.0	21.5	11.7
1.75В	226	138	101	80.6	58.1	45.9	37.6	25.2	20.8	11.3
1.80В	218	133	98.0	77.4	56.1	44.3	36.3	24.3	20.1	10.8
1.85В	209	127	94.0	74.4	53.8	42.3	34.6	23.3	19.3	10.4

Зависимость срока службы от температуры

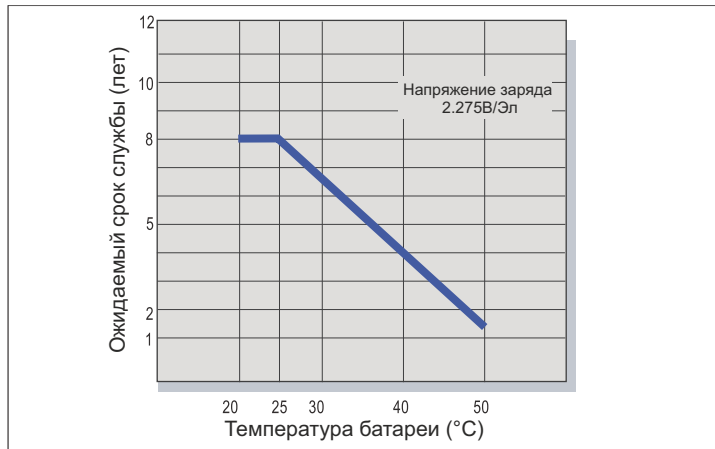

Саморазряд

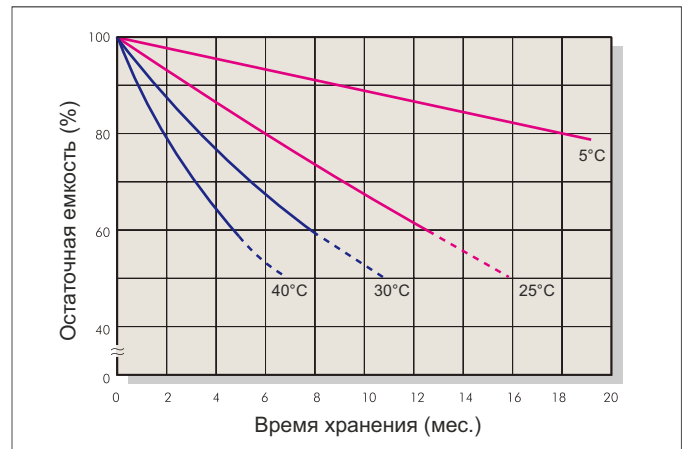

Характеристики заряда (буферный режим)

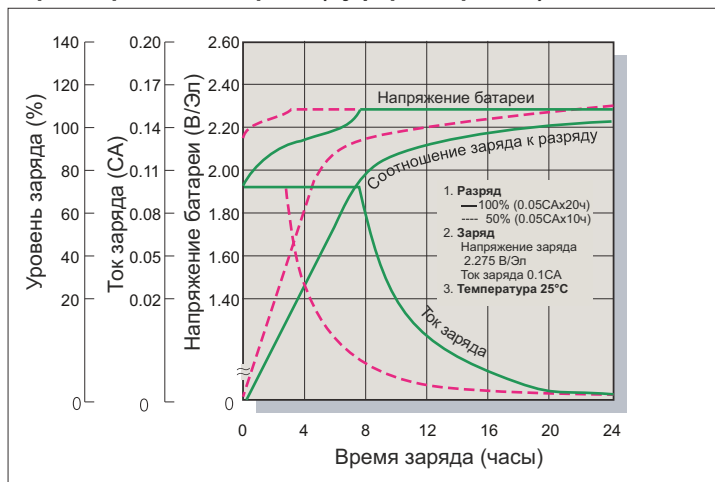

Зависимость кол-ва циклов от глубины разряда

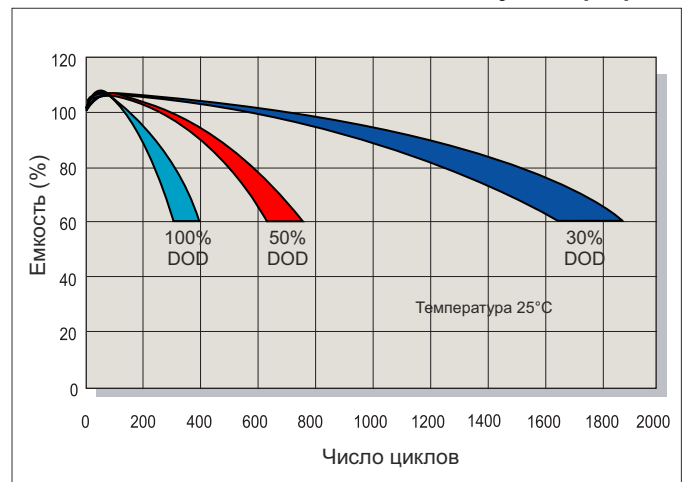

Характеристики заряда (циклический режим)

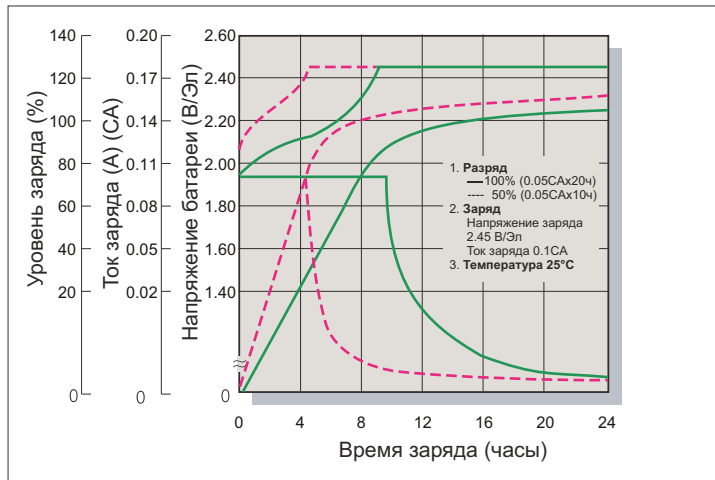

Разрядные характеристики

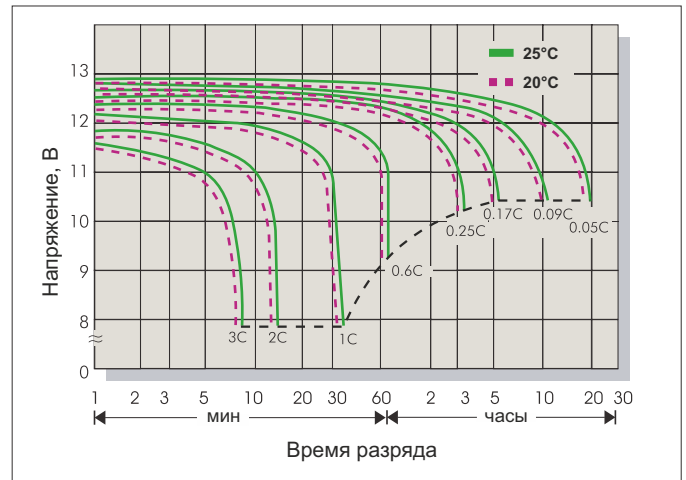

Заряд

Применение	Напряжение заряда(В/Эл)			Максимальный ток заряда
	Температура	Рекомендуемое значение	Диапазон значений	
Циклический режим	25°C	2.45	2.40-2.50	0.3C
Буферный режим	25°C	2.275	2.25-2.30	

Разряд

Конечное напряжение (В/Эл)	1.75	1.70	1.60	1.30
Ток разряда (А)	0.2C>(А)	0.2C<(А)<0.5C	0.5C<(А)<1.0C	(А)>1.0C

ОТДЕЛ ПРОДАЖ ООО "Кипер Трэйд" (Минск)

Тел./Факс : +375 17 237-14-14
 Моб./Тел. : +375 29 337-14-14
 Электронная почта : info@csb-battery.by
 Веб сайт : www.csb-battery.by