

Powered by



EVX 12650 12В 65Ач

EVX 12650 - специально разработанная батарея со сроком службы до 8 лет и с увеличенным до 400 количеством циклов (при 100% разряде) при работе в циклическом режиме. Она широко применяется в мини электромобилях, газонокосилках, уборочном оборудовании и т.д.



► Спецификация

Кол-во элементов в блоке	6
Номинальное напряжение	12
Емкость	65 Ач при 20-часовом разряде до $U_{кон.}$ - 1.75 В/Эл при 25 °С
Вес	22.2 кг
Максимальный ток разряда	500А (5 сек)
Внутреннее сопротивление	8 мОм
Диапазон рабочих температур	разряд: от -20°C до +50°C заряд: от -20°C до +40°C хранение: от -20°C до +40°C
Номинальная рабочая температура	25°C
Напряжение подзаряда	13.5 - 13.8 В при 25°C
Максимальный ток заряда	19.5 А (при заряде постоянным током), в режиме постоянного подзаряда I_{max} не ограничен
Напряжение заряда при циклическом режиме	14.4 - 15.0 В при 25°C
Саморазряд	низкий саморазряд, аккумулятор может храниться без подзаряда при 25°C более 6-ти месяцев.*
Выводы	под гайку и болт М6
Материал корпуса	полипропилен

*Перед использованием батарею необходимо зарядить. При более высокой температуре окружающей среды время хранения сокращается.



► Размеры, мм:

Длина	Ширина	Высота	Высота (с клеммами)
349.4±2.5	166±2,0	174±2.0	174±2.0

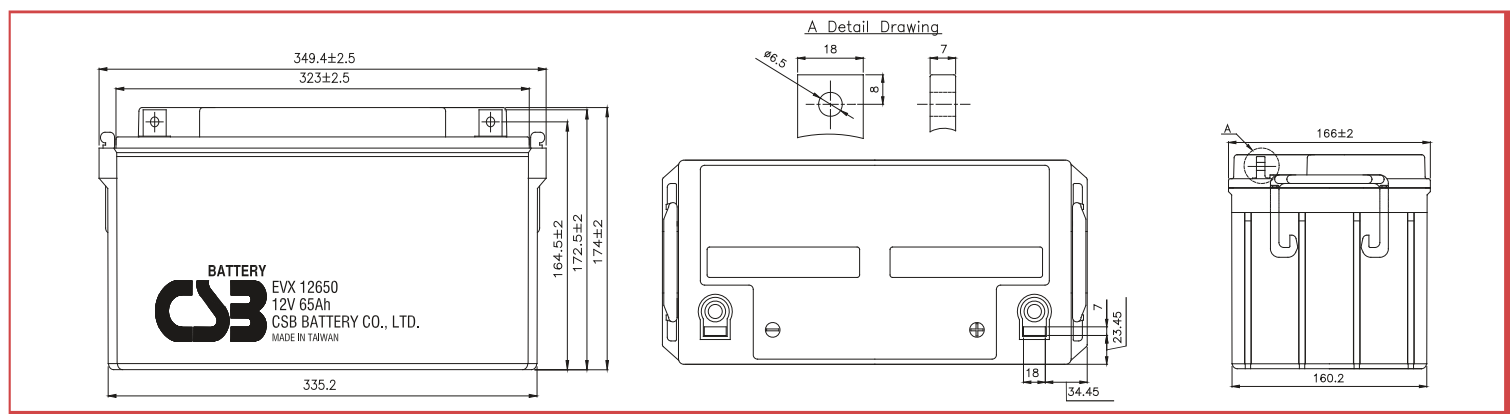

РАЗРЯД ПОСТОЯННЫМ ТОКОМ : А (25°C)

$U_{к/Т}$ разряда	30мин	60мин	90мин	2ч	3ч	4ч	5ч	8ч	10ч	20ч
1.60В	70.5	41.2	30.0	23.9	17.0	13.4	11.1	7.57	6.31	3.38
1.67В	69.9	41.1	29.8	23.7	16.9	13.3	11.0	7.54	6.28	3.35
1.70В	69.4	40.8	29.6	23.6	16.8	13.2	10.9	7.50	6.24	3.34
1.75В	68.3	40.4	29.4	23.4	16.7	13.1	10.8	7.42	6.16	3.31
1.80В	65.7	39.4	28.8	23.0	16.4	12.9	10.7	7.28	6.04	3.23
1.85В	61.3	37.4	27.5	22.0	15.7	12.4	10.2	6.99	5.78	3.11

РАЗРЯД ПОСТОЯННОЙ МОЩНОСТЬЮ : Вт/БЛОК (25°C)

$U_{к/Т}$ разряда	30мин	60мин	90мин	2ч	3ч	4ч	5ч	8ч	10ч	20ч
1.60В	806	484	353	279	199	158	132	90.0	74.7	40.3
1.67В	804	481	351	277	198	157	130	89.6	74.3	40.2
1.70В	795	477	350	276	197	156	129	89.2	74.2	40.0
1.75В	784	475	347	275	196	155	128	88.2	73.2	39.7
1.80В	759	467	342	270	193	151	127	86.9	72.0	38.9
1.85В	714	446	329	259	186	147	122	83.2	68.9	37.8

Зависимость срока службы от температуры

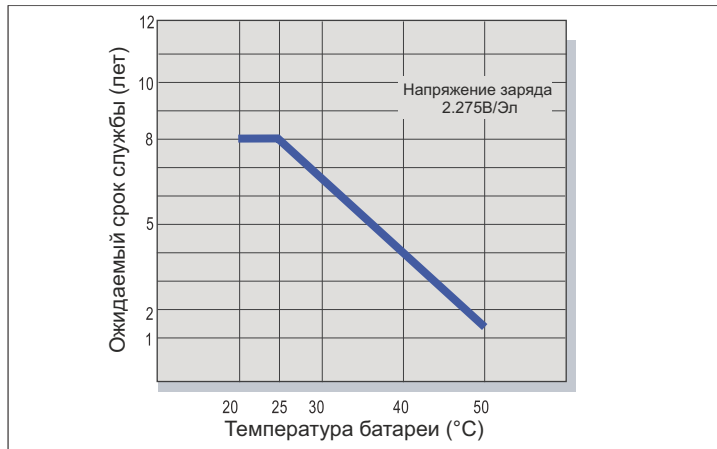

Саморазряд

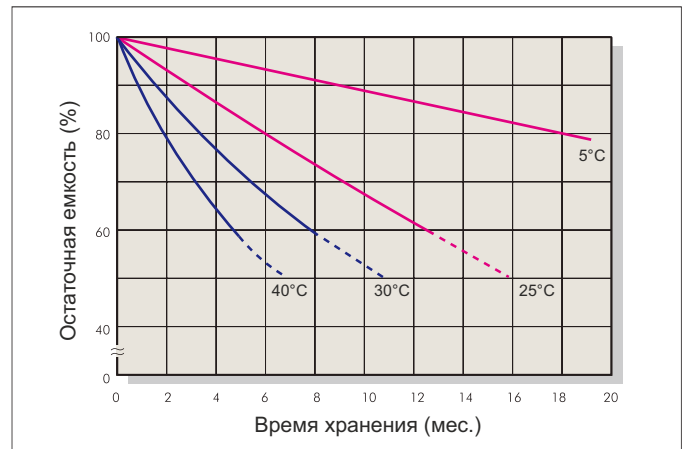

Характеристики заряда (буферный режим)

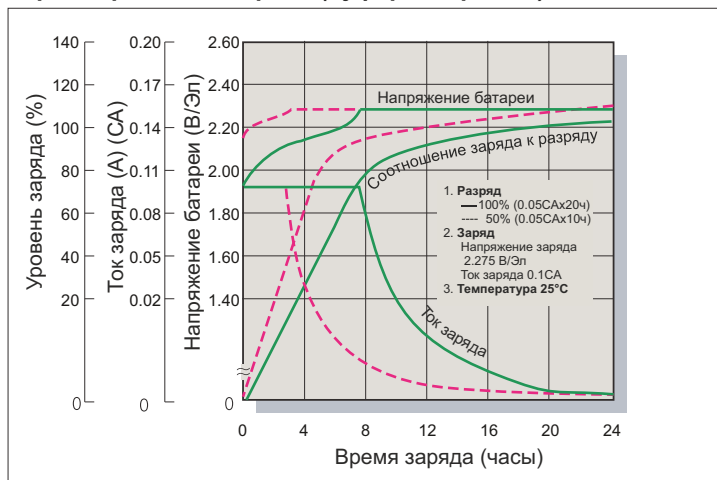

Зависимость кол-ва циклов от глубины разряда

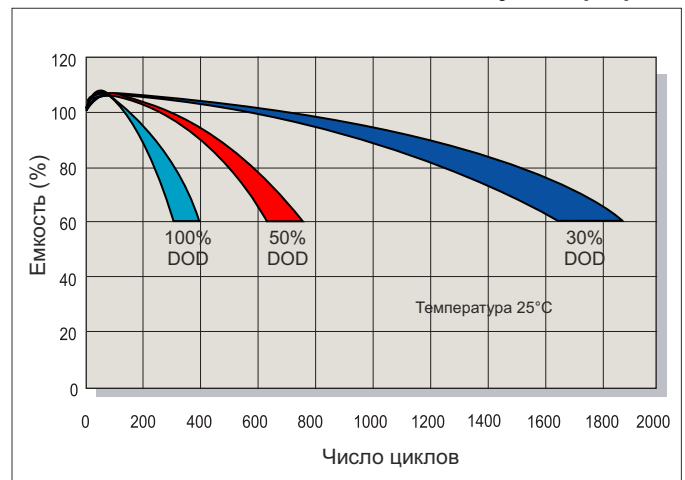

Характеристики заряда (циклический режим)

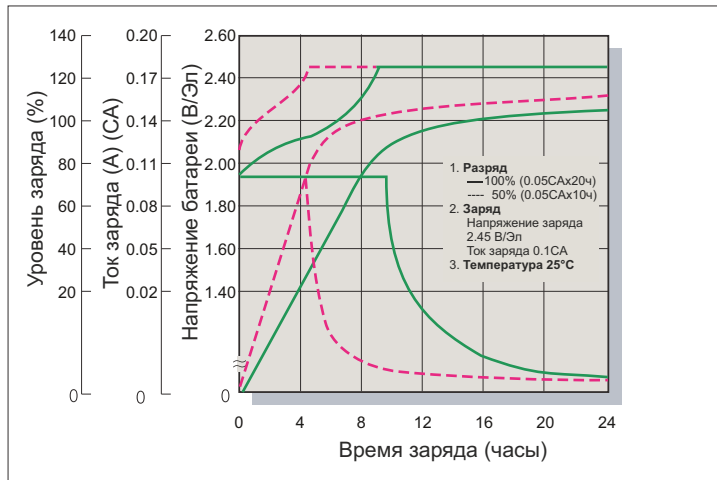

Разрядные характеристики

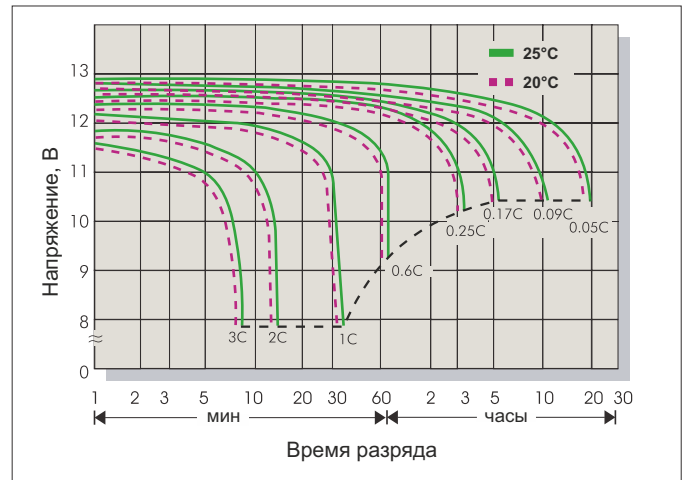

Заряд

Применение	Напряжение заряда(В/Эл)			Максимальный ток заряда
	Температура	Рекомендуемое значение	Диапазон значений	
Циклический режим	25°С	2.45	2.40-2.50	0.3С
Буферный режим	25°С	2.275	2.25-2.30	

Разряд

Конечное напряжение (В/Эл)	1.75	1.70	1.60	1.30
Ток разряда (А)	0.2С>(А)	0.2С<(А)<0.5С	0.5С<(А)<1.0С	(А)>1.0С

ОТДЕЛ ПРОДАЖ
ООО "Кипер Трэйд" (Минск)

Тел./Факс : +375 17 237-14-14
Моб./Тел. : +375 29 337-14-14
Электронная почта : info@csb-battery.by
Веб сайт : www.csb-battery.by