

Powered by



HR 1218W 12В 18Вт/Эл

HR1218W - батарея с высокой энергоемкостью. Особенная кристаллическая решетка электродов позволила увеличить на 20% отдаваемую мощность по сравнению с батареями других серий. Она разработана для эксплуатации в режиме высоких токов разряда при коротком времени разряда. Срок службы: 5 лет в буферном режиме или более 260 циклов заряда-разряда в циклическом режиме при 100% разряде.



► Спецификация

Кол-во элементов в блоке	6
Номинальное напряжение	12
Емкость	18 Вт/Эл при 15-минутном разряде до $U_{ком.}$ - 1.67 В/Эл при 25 °С
Вес	1.53 кг
Максимальный ток разряда	130А(5 сек)
Внутреннее сопротивление	27.8 мОм
Диапазон рабочих температур	разряд: от -20°C до +50°C заряд: от -20°C до +40°C хранение: от -20°C до +40°C
Номинальная рабочая температура	25°C
Напряжение подзаряда	13.5 - 13.8 В при 25°C
Максимальный ток заряда	1.8 А (при заряде постоянным током), в режиме постоянного подзаряда I_{max} не ограничен
Напряжение заряда при циклическом режиме	14.4 - 15.0 В при 25°C
Саморазряд	низкий саморазряд, аккумулятор может храниться без подзаряда при 25°C более 6-ти месяцев.*
Выводы	F2-Faston Tab 250
Материал корпуса	ABS (акрило-бутадиен-стирол)

*Перед использованием батарею необходимо зарядить. При более высокой температуре окружающей среды время хранения сокращается.



► Размеры, мм:

Длина	Ширина	Высота	Высота (с клеммами)
151±2.0	51±1.0	94±1.0	98.3±1.0

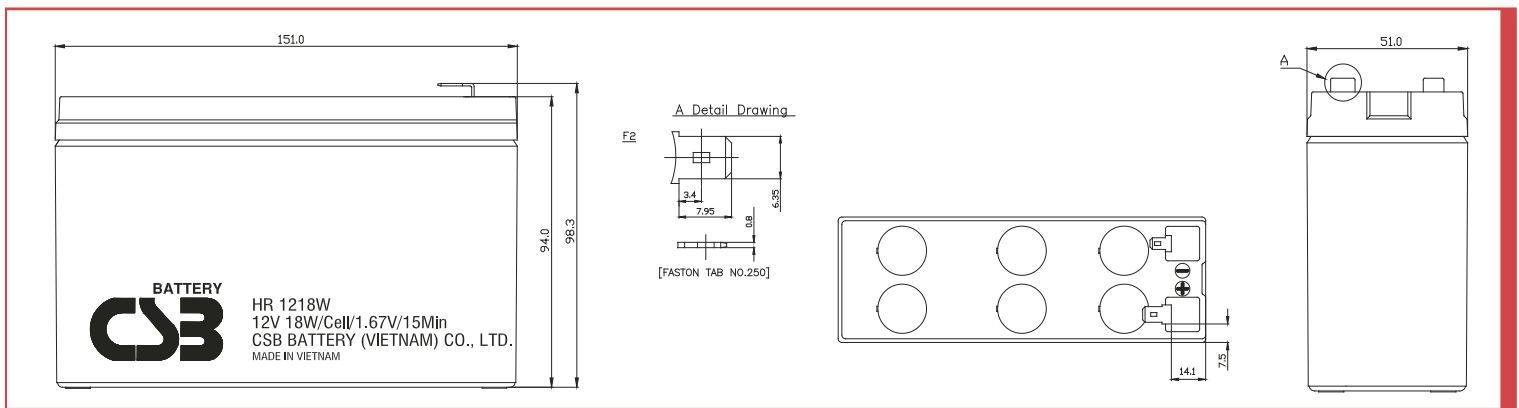

РАЗРЯД ПОСТОЯННЫМ ТОКОМ : А (25°C)

$U_{к/Т}$ разряда	2мин	4мин	6мин	8мин	10мин	15мин	20мин	30мин	60мин	90мин
1.60В	33.2	26.5	20.2	16.3	13.6	9.86	7.77	5.61	3.17	2.28
1.67В	30.9	24.8	19.6	15.9	13.3	9.74	7.74	5.54	3.12	2.24
1.70В	30.0	24.1	19.2	15.5	13.0	9.59	7.67	5.47	3.10	2.22
1.75В	29.2	22.8	18.1	15.0	12.7	9.46	7.53	5.42	3.07	2.20
1.80В	27.9	20.6	16.6	14.1	12.0	9.11	7.32	5.32	3.04	2.17
1.85В	24.1	18.3	14.9	12.6	10.9	8.43	6.82	5.04	2.92	2.09

РАЗРЯД ПОСТОЯННОЙ МОЩНОСТЬЮ : Вт/БЛОК (25°C)

$U_{к/Т}$ разряда	2мин	4мин	6мин	8мин	10мин	15мин	20мин	30мин	60мин	90мин
1.60В	339	271	213	178	150	108	88.0	64.5	37.0	26.7
1.67В	332	260	206	174	147	107	87.0	64.2	36.8	26.5
1.70В	329	252	202	172	146	106	85.8	63.5	36.4	26.2
1.75В	325	241	194	165	141	105	85.0	62.9	36.0	26.0
1.80В	308	227	183	155	133	102	82.5	61.8	35.6	25.7
1.85В	273	207	170	143	124	94.6	77.9	59.2	34.4	24.8

Зависимость срока службы от температуры

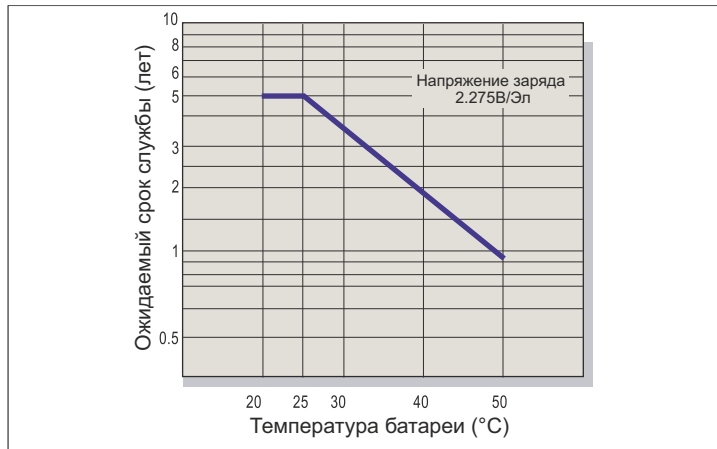

Саморазряд

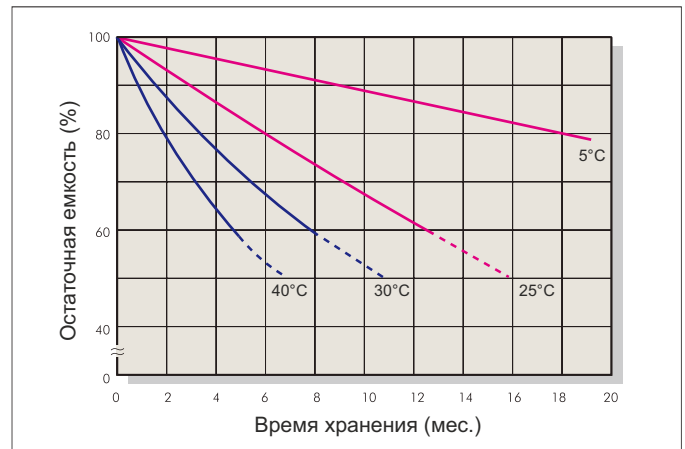

Характеристики заряда (буферный режим)

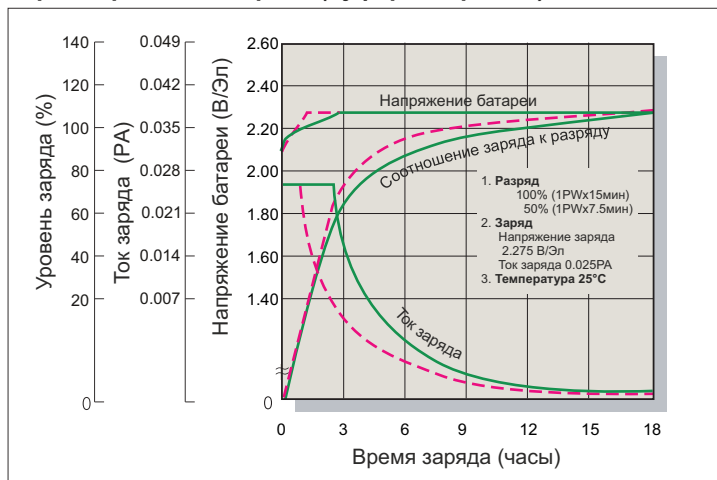

Зависимость кол-ва циклов от глубины разряда

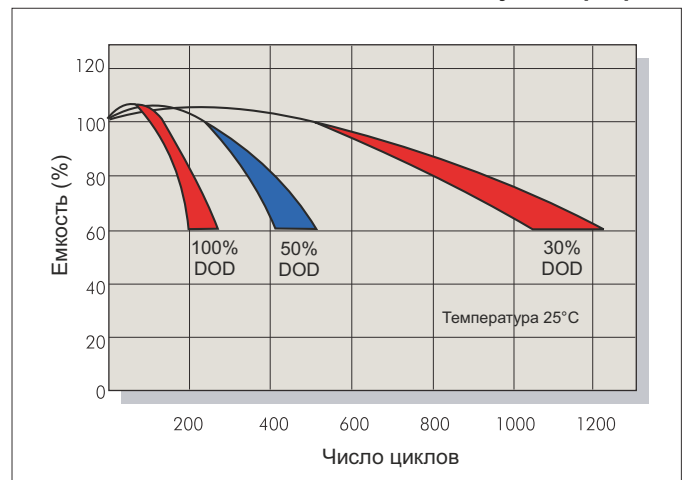

Характеристики заряда (циклический режим)

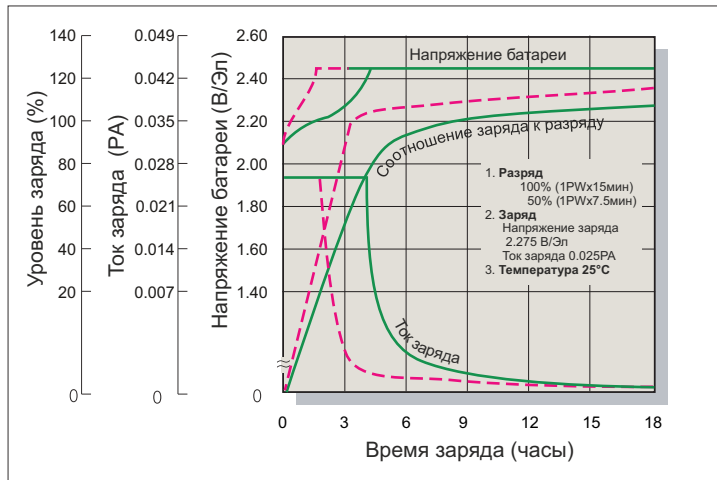

Разрядные характеристики

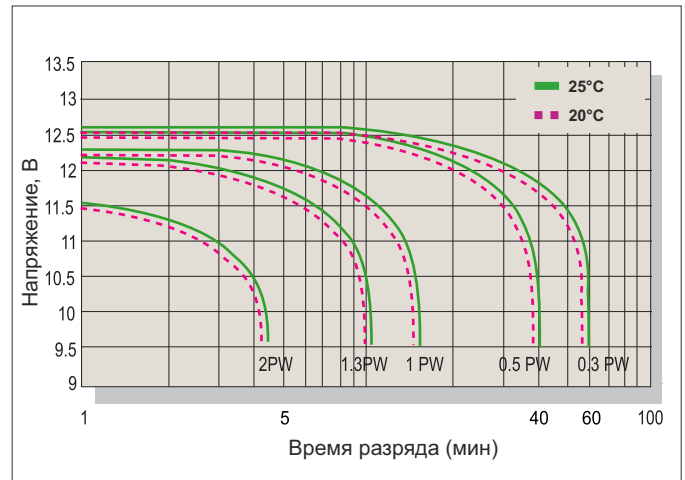

Заряд

Применение	Напряжение заряда(В/Эл)			Максимальный ток заряда
	Температура	Рекомендуемое значение	Диапазон значений	
Циклический режим	25°С	2.45	2.40-2.50	0.1РА
Буферный режим	25°С	2.275	2.25-2.30	

Разряд

Конечное напряжение (В/Эл)	1.75	1.70	1.60	1.30
Мощность разряда (Вт)	0.1P>(W)	0.1P<(W)<0.25P	0.25P<(W)<1.0P	(W)>1.0P

ОТДЕЛ ПРОДАЖ ООО "Кипер Трэйд" (Минск)

Тел./Факс : +375 17 237-14-14
Моб./Тел. : +375 29 337-14-14
Электронная почта : info@csb-battery.by
Веб сайт : www.csb-battery.by