

Powered by



HRL 12280W 12В 280Вт/Эл

HRL12280W - батарея с высокой энергоемкостью. Особенная кристаллическая решетка электродов позволила увеличить на 20% отдаваемую мощность по сравнению с батареями других серий. Она разработана для эксплуатации в режиме высоких токов разряда при коротком времени разряда. Срок службы: 10 лет в буферном режиме или более 260 циклов заряда-разряда в циклическом режиме при 100% разряде.



► Спецификация

Кол-во элементов в блоке	6
Номинальное напряжение	12
Емкость	280 Вт/Эл при 15-минутном разряде до $U_{кон.}$ - 1.67 В/Эл при 25 °С
Вес	25.8 кг
Максимальный ток разряда	800А(5 сек)
Внутреннее сопротивление	4.0 мОм
Диапазон рабочих температур	разряд: от -20°С до +50°С заряд: от -20°С до +40°С хранение: от -20°С до +40°С
Номинальная рабочая температура	25°С
Напряжение подзаряда	13.5 - 13.8 В при 25°С
Максимальный ток заряда	28.0 А (при заряде постоянным током), в режиме постоянного подзаряда I_{max} не ограничен
Напряжение заряда при циклическом режиме	14.4 - 15.0 В при 25°С
Саморазряд	низкий саморазряд, аккумулятор может храниться без подзаряда при 25°С более 6-ти месяцев.*
Выводы	под болт М6/М8
Материал корпуса	полипропилен



*Перед использованием батарею необходимо зарядить. При более высокой температуре окружающей среды время хранения сокращается.

► Размеры, мм:

Длина	Ширина	Высота	Высота (с клеммами)
261±2.5	168.5±2.0	210.5±2.5	213.9±2.5

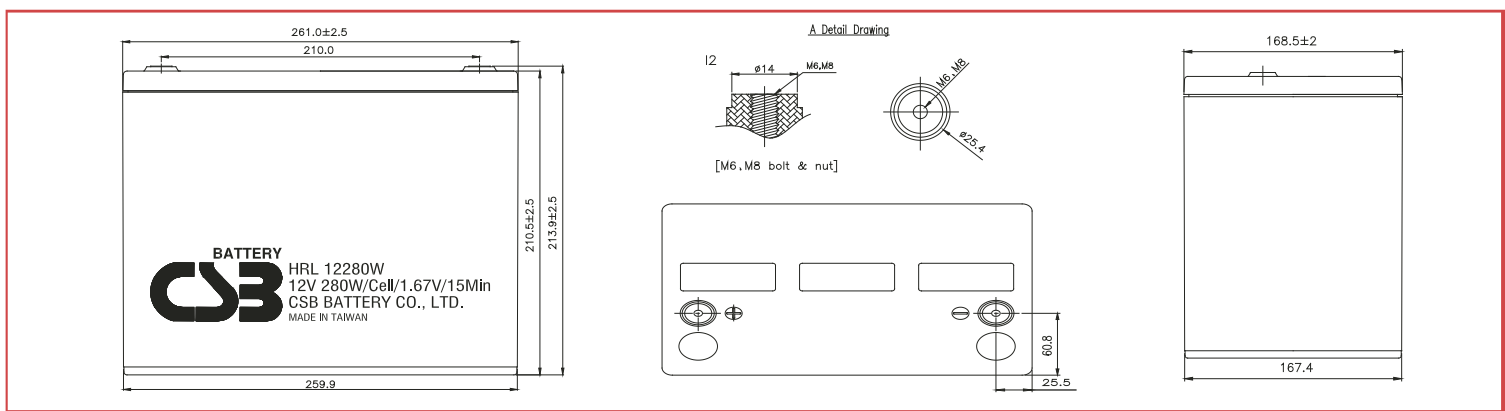

РАЗРЯД ПОСТОЯННЫМ ТОКОМ : А (25°С)

$U_{к/Т}$ разряда	5мин	10мин	15мин	20мин	30мин	40мин	45мин	50мин	60мин	90мин
1.60В	318	216	167	137	103	82.6	76.0	70.1	59.9	44.6
1.67В	283	200	155	128	98.3	79.9	72.9	67.1	57.7	42.1
1.70В	266	192	149	124	96.3	78.1	71.2	65.4	55.6	40.6
1.75В	236	175	141	117	91.3	75.9	68.5	63.5	53.8	38.5
1.80В	207	161	131	111	85.4	70.5	63.7	58.8	50.1	36.3
1.85В	178	145	122	105	81.3	65.8	59.7	55.1	47.3	34.7

РАЗРЯД ПОСТОЯННОЙ МОЩНОСТЬЮ : Вт/БЛОК (25°С)

$U_{к/Т}$ разряда	5мин	10мин	15мин	20мин	30мин	40мин	45мин	50мин	60мин	90мин
1.60В	3354	2304	1788	1476	1110	888	822	762	648	485
1.67В	3036	2166	1700	1417	1079	876	804	738	636	466
1.70В	2880	2100	1643	1384	1060	864	792	726	618	454
1.75В	2615	1955	1575	1326	1023	834	780	703	600	436
1.80В	2329	1800	1493	1274	980	802	738	678	581	422
1.85В	2016	1656	1408	1212	938	760	694	636	550	404

Зависимость срока службы от температуры

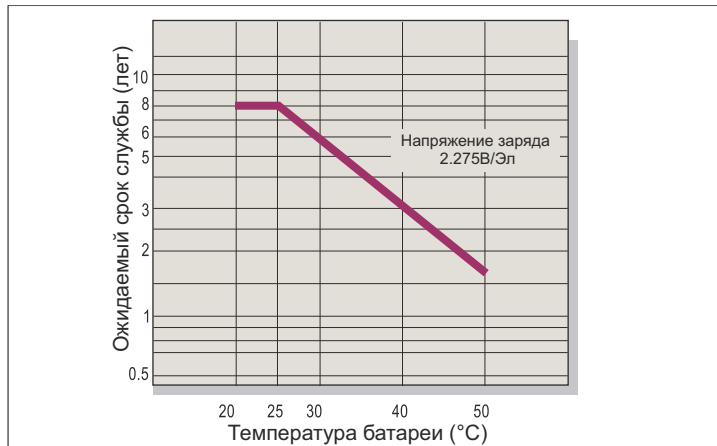

Саморазряд

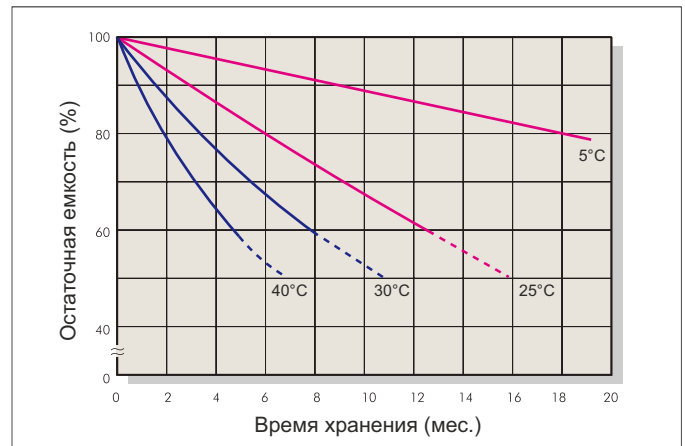

Характеристики заряда (буферный режим)

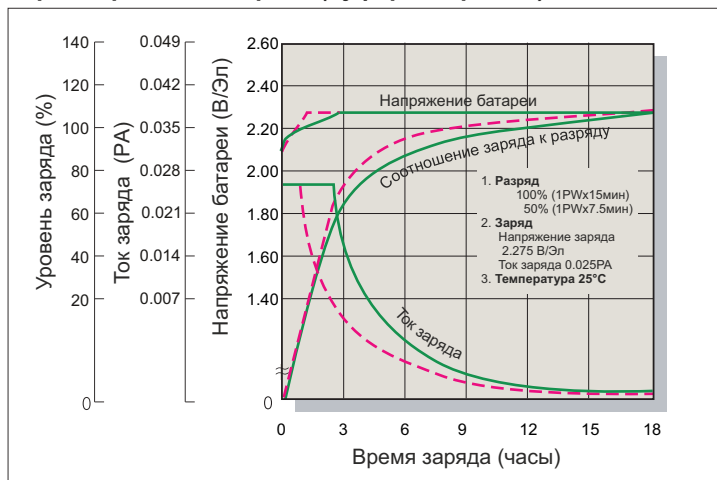

Зависимость кол-ва циклов от глубины разряда

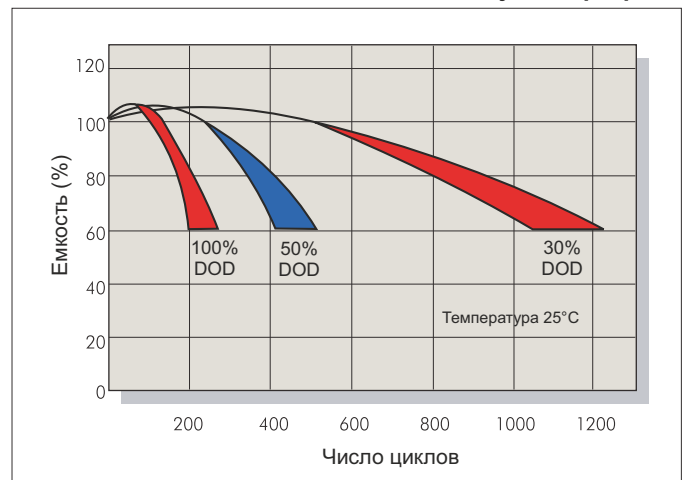

Характеристики заряда (циклический режим)

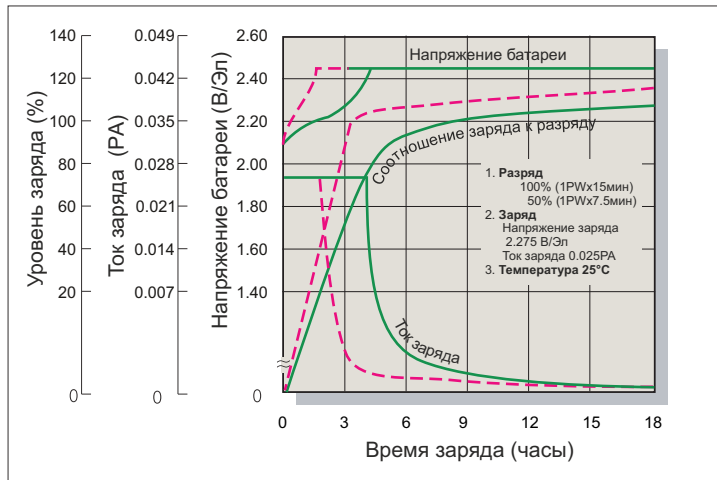

Разрядные характеристики

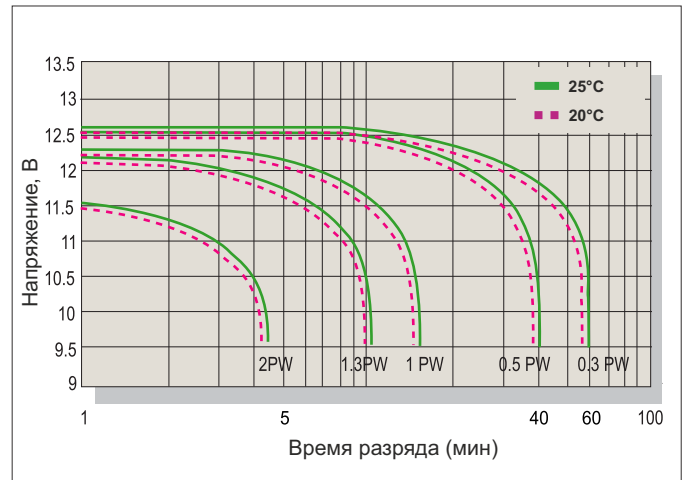

Заряд

Применение	Напряжение заряда(В/Эл)			Максимальный ток заряда
	Температура	Рекомендуемое значение	Диапазон значений	
Циклический режим	25°C	2.45	2.40-2.50	0.1PA
Буферный режим	25°C	2.275	2.25-2.30	

Разряд

Конечное напряжение (В/Эл)	1.75	1.70	1.60	1.30
Мощность разряда (Вт)	0.1P>(W)	0.1P<(W)<0.25P	0.25P<(W)<1.0P	(W)>1.0P

ОТДЕЛ ПРОДАЖ ООО "Кипер Трэйд" (Минск)

Тел./Факс : +375 17 237-14-14
 Моб./Тел. : +375 29 337-14-14
 Электронная почта : info@csb-battery.by
 Веб сайт : www.csb-battery.by