

Powered by



# TPL 121000T 12В 100Ач

TPL 121000T - батарея с фронтальным расположением клемм и сроком службы 12 лет в буферном режиме. В основном используется в качестве резервного питания в системах телекоммуникации и связи. Как и все батареи CSB, она перезаряжаемая, высокоэффективная и не требующая обслуживания.



## ► Спецификация

Кол-во элементов в блоке	6
Номинальное напряжение	12
Емкость	100 Ач при 8-часовом разряде до $U_{\text{ном}}$ - 1.75 В/Эл при 25 °С
Вес	34.8 кг
Максимальный ток разряда	300А (1 мин)
Внутреннее сопротивление	3.9 мОм
Диапазон рабочих температур	разряд: от -15°С до +50°С заряд: от -15°С до +40°С хранение: от -15°С до +40°С
Номинальная рабочая температура	25°С
Напряжение постоянного подзаряда	2.275±0.025 В/Эл.; темп. коэффициент: ±3.3 мВ/°С
Максимальный ток заряда	30 А (при заряде постоянным током), в режиме постоянного подзаряда $I_{\text{max}}$ не ограничен
Напряжение заряда при циклическом режиме	2.45 В/Эл.; темп. коэффициент: ±5.0 мВ/°С
Срок хранения	до 6 месяцев при 25°С, без подзаряда*
Саморазряд	низкий саморазряд, аккумулятор может храниться без подзаряда при 25°С более 6-ти месяцев.*
Выходы	под болт М6
Материал корпуса	ABS (акрило-бутадиен-стирол)



\*Перед использованием батарею необходимо зарядить. При более высокой температуре окружающей среды время хранения сокращается.

## ► Размеры, мм:

Длина	Ширина	Высота	Высота (с клеммами)
390±2.5	105±1.5	280±2.5	280±2.5

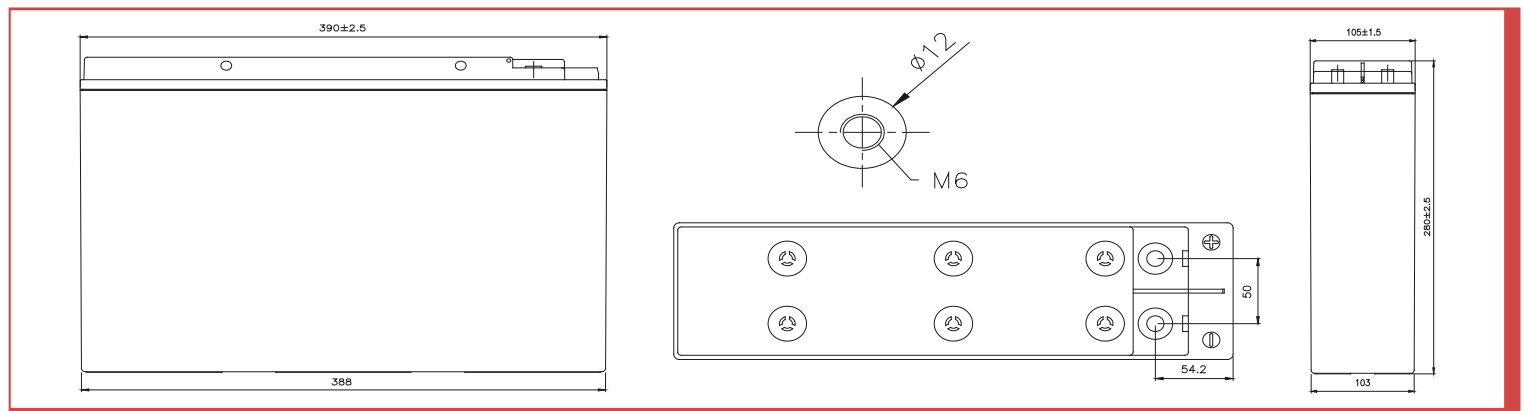

## РАЗРЯД ПОСТОЯННЫМ ТОКОМ : А ( 25 °С )

$U_{\text{к/Т}}$ разряда	15мин	30мин	60мин	90мин	2ч	3ч	4ч	5ч	8ч	10ч	20ч
1.60В	209	125	73.0	53.2	42.2	29.9	23.6	19.5	13.0	10.8	5.59
1.67В	203	123	72.6	52.9	41.9	29.8	23.4	19.4	12.9	10.7	5.55
1.70В	198	122	72.2	52.7	41.5	29.7	23.3	19.3	12.8	10.6	5.51
1.75В	184	117	71.1	52.0	41.2	29.4	23.1	19.2	12.7	10.5	5.47
1.80В	164	111	68.7	50.8	40.2	28.7	22.6	18.8	12.5	10.4	5.37
1.85В	138	101	64.0	48.1	38.1	27.3	21.6	18.0	12.1	9.91	5.15

## РАЗРЯД ПОСТОЯННОЙ МОЩНОСТЬЮ : Вт/БЛОК ( 25 °С )

$U_{\text{к/Т}}$ разряда	15мин	30мин	60мин	90мин	2ч	3ч	4ч	5ч	8ч	10ч	20ч
1.60В	2197	1389	845	622	491	347	271	224	153	128	67.3
1.67В	2117	1370	843	619	488	344	270	223	152	127	66.6
1.70В	2069	1361	837	615	487	342	268	222	149	124	65.6
1.75В	1944	1327	828	611	482	341	265	221	148	123	65.3
1.80В	1753	1261	798	598	472	334	262	217	147	122	65.0
1.85В	1516	1177	748	569	447	320	252	210	144	120	62.6

### Зависимость срока службы от температуры

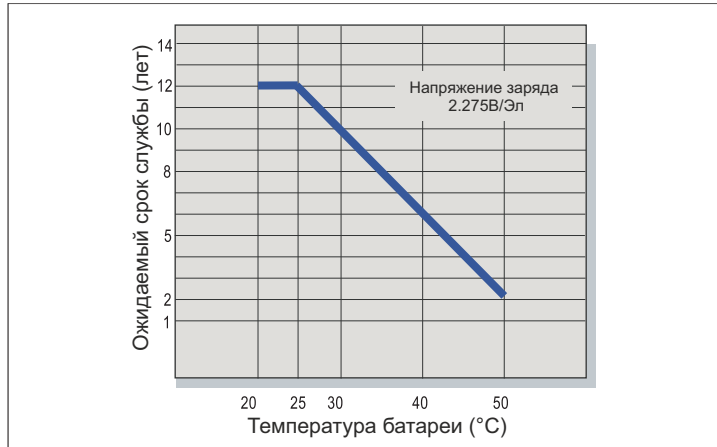

### Саморазряд

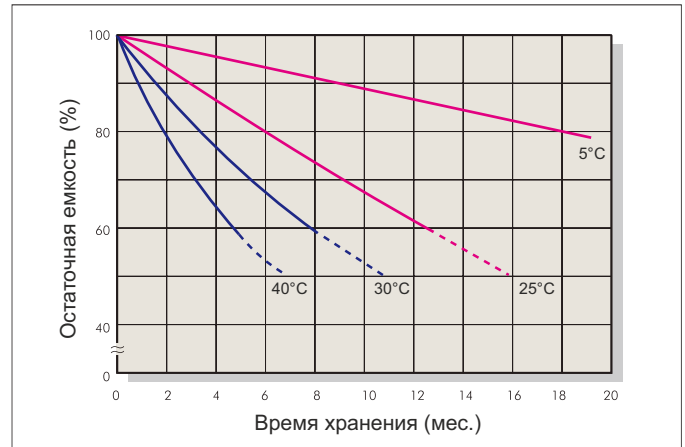

### Характеристики заряда (буферный режим)

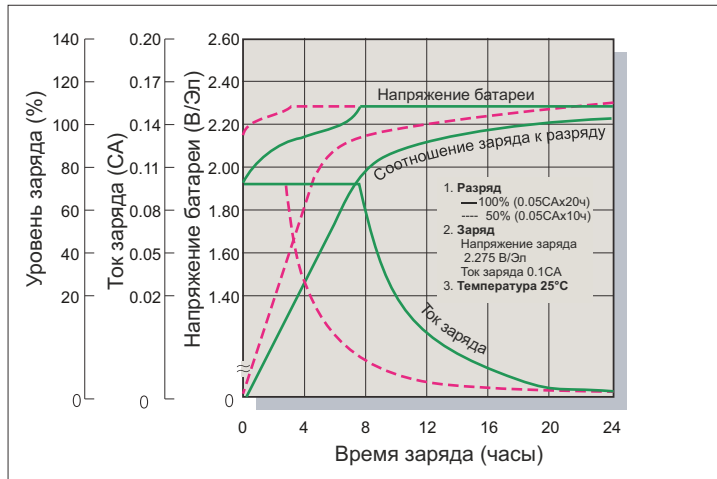

### Зависимость кол-ва циклов от глубины разряда

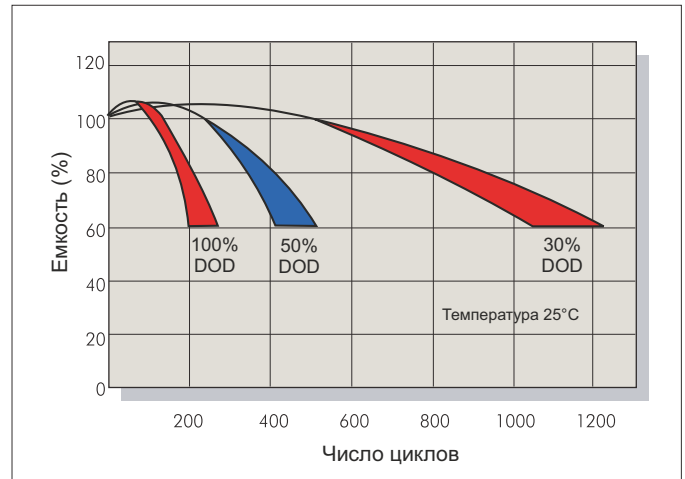

### Характеристики заряда (циклический режим)

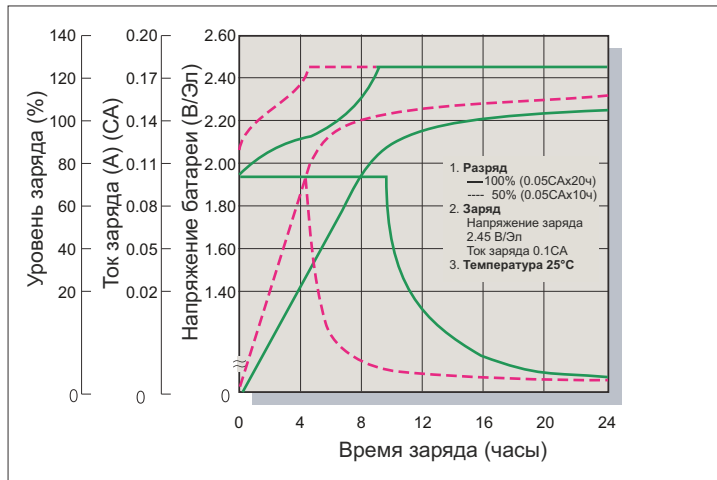

### Разрядные характеристики

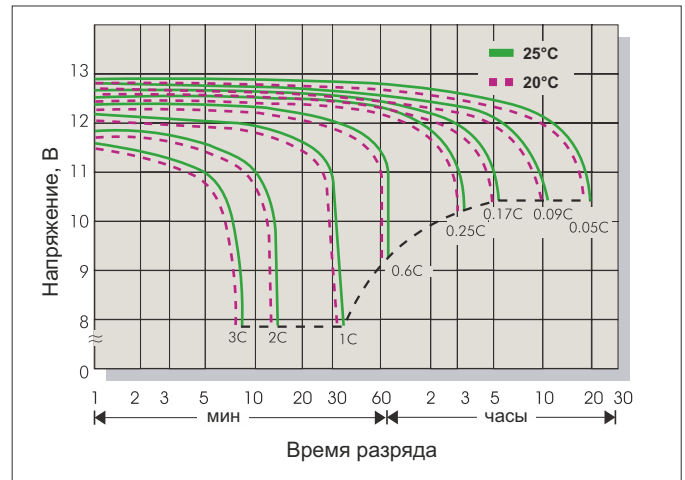

### Заряд

Применение	Напряжение заряда(В/Эл)			Максимальный ток заряда
	Температура	Рекомендуемое значение	Диапазон значений	
Циклический режим	25°С	2.45	2.40-2.50	0.3С
Буферный режим	25°С	2.275	2.25-2.30	

### Разряд

Конечное напряжение (В/Эл)	1.75	1.70	1.60	1.30
Ток разряда (А)	0.2С>(А)	0.2С<(А)<0.5С	0.5С<(А)<1.0С	(А)>1.0С

**ОТДЕЛ ПРОДАЖ**  
**ООО "Кипер Трэйд" (Минск)**

Тел./Факс : +375 17 237-14-14  
 Моб./Тел. : +375 29 337-14-14  
 Электронная почта : info@csb-battery.by  
 Веб сайт : www.csb-battery.by