

Powered by



# UPS 122406

UPS 122406 - специально разработанная батарея для эксплуатации в режиме высоких токов при коротком времени разряда. Ее особенности - высокая энергоемкость и небольшие габаритные размеры. Срок службы: до 5 лет в буферном режиме или более 260 циклов заряда-разряда в циклическом режиме при 100%разряде.



## ► Спецификация

Кол-во элементов в блоке	6
Номинальное напряжение	12
Емкость	240 Вт при 5-минутном разряде до $U_{кон.}$ - 1.60 В/Эл при 25 °С
Вес	1.45 кг
Максимальный ток разряда	100А/130А(5 сек)
Внутреннее сопротивление	32 мОм
Диапазон рабочих температур	разряд: от -20°С до +50°С заряд: от -20°С до +40°С хранение: от -20°С до +40°С
Номинальная рабочая температура	25°С
Напряжение подзаряда	13.5 - 13.8 В при 25°С
Максимальный ток заряда	2.0 А (при заряде постоянным током), в режиме постоянного подзаряда $I_{max}$ не ограничен
Напряжение заряда при циклическом режиме	14.4 - 15.0 В при 25°С
Саморазряд	низкий саморазряд, аккумулятор может храниться без подзаряда при 25°С более 6-ти месяцев.*
Выводы	F1/F2-Faston Tab 187/250
Материал корпуса	ABS (акрило-бутадиен-стирол)

\*Перед использованием батарею необходимо зарядить. При более высокой температуре окружающей среды время хранения сокращается.



## ► Размеры, мм:

Длина	Ширина	Высота	Высота (с клеммами)
151±2.0	51±1.0	94±1.0	98.3±1.0

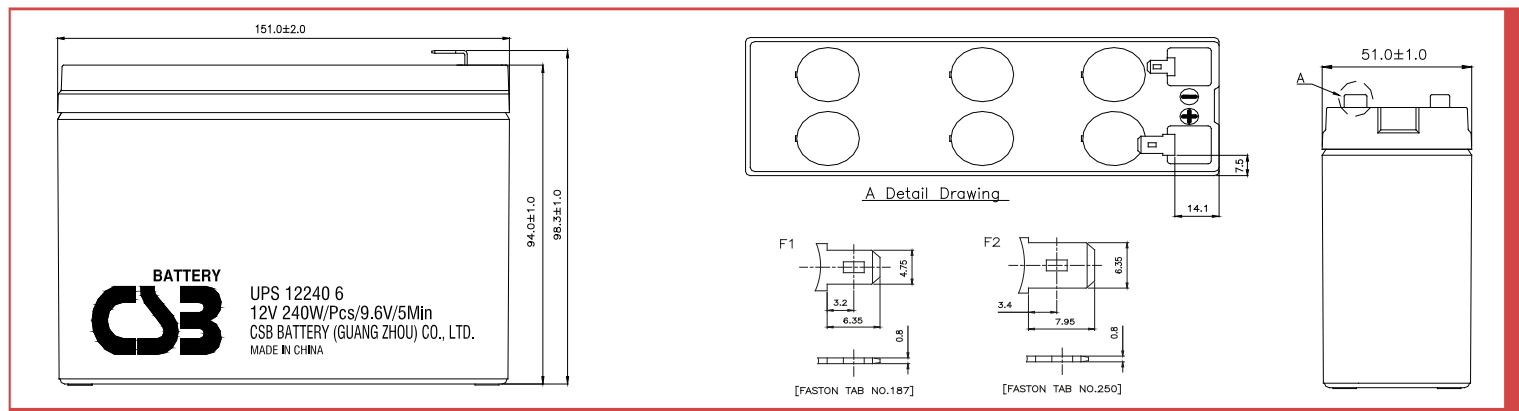

## РАЗРЯД ПОСТОЯННЫМ ТОКОМ : А (25°С)

$U_{к/Т}$ разряда	2мин	3мин	4мин	5мин	6мин	7мин	8мин	10мин	15мин	20мин	30мин	60мин	90мин
1.60В	42.4	32.6	27.2	23.6	20.6	18.3	16.1	13.5	9.89	7.93	5.80	3.35	2.41
1.67В	37.4	30.3	26.0	22.7	20.0	17.7	15.9	13.3	9.77	7.88	5.77	3.34	2.40
1.70В	35.2	29.1	25.2	22.0	19.7	17.4	15.6	13.2	9.67	7.86	5.75	3.31	2.38
1.75В	31.4	26.7	23.5	20.8	18.5	16.6	14.9	12.8	9.57	7.73	5.69	3.28	2.36
1.80В	27.7	24.4	21.3	19.1	16.9	15.2	14.0	12.1	9.22	7.48	5.55	3.22	2.32
1.85В	24.0	21.0	19.0	16.7	15.0	13.7	12.6	11.0	8.53	6.96	5.28	3.08	2.23

## РАЗРЯД ПОСТОЯННОЙ МОЩНОСТЬЮ : Вт/БЛОК (25°С)

$U_{к/Т}$ разряда	2мин	3мин	4мин	5мин	6мин	7мин	8мин	10мин	15мин	20мин	30мин	60мин	90мин
1.60В	383	321	275	240	213	192	177	151	112.0	90.1	66.1	38.5	28.1
1.67В	362	306	264	233	208	189	174	149	111.0	89.7	65.7	38.4	28.0
1.70В	350	297	258	228	205	187	171	148	110.0	89.4	65.6	38.3	27.9
1.75В	324	277	243	217	196	180	166	144	109.0	88.1	65.1	38.1	27.8
1.80В	296	254	226	201	184	170	156	136	105.0	85.5	63.7	37.5	27.4
1.85В	258	228	203	184	170	154	143	127	97.8	79.7	61.3	36.1	26.4

## Зависимость срока службы от температуры

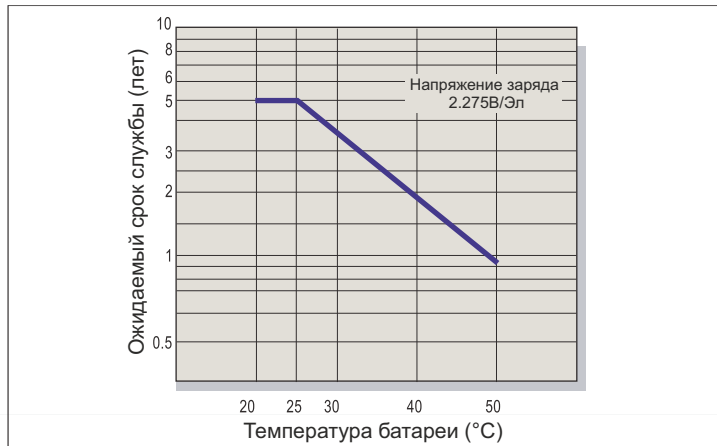

## Саморазряд

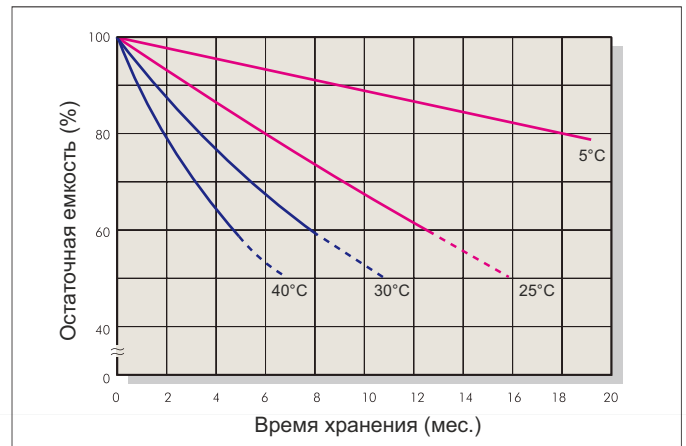

## Характеристики заряда (буферный режим)

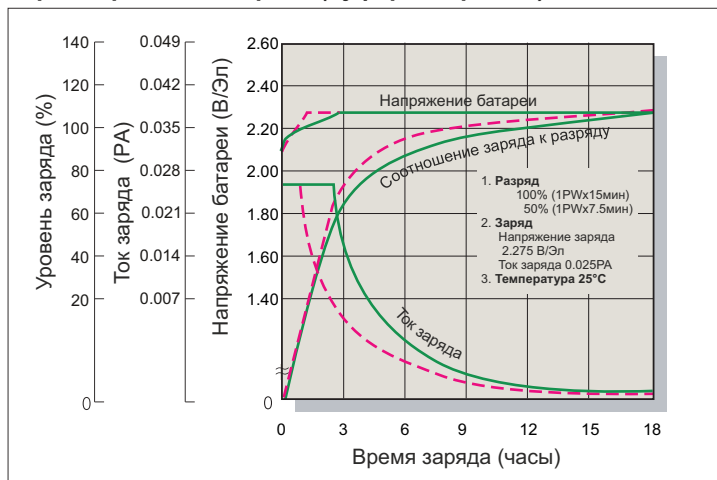

## Зависимость кол-ва циклов от глубины разряда

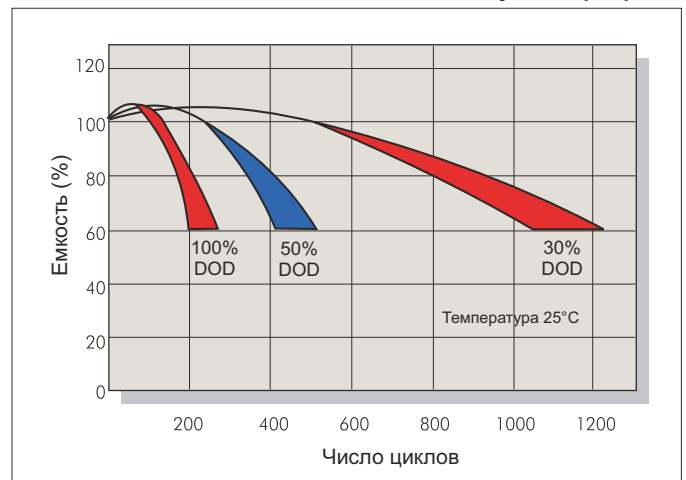

## Характеристики заряда (циклический режим)

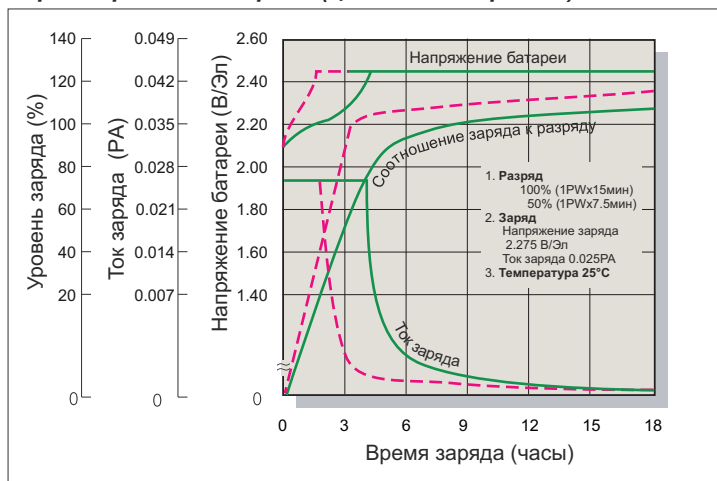

## Разрядные характеристики

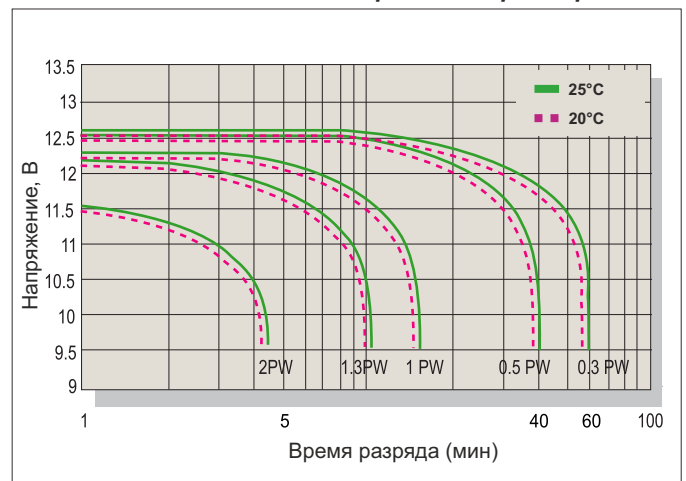

## Заряд

Применение	Напряжение заряда(В/Эл)			Максимальный ток заряда
	Температура	Рекомендуемое значение	Диапазон значений	
Циклический режим	25°С	2.45	2.40-2.50	0.1РА
Буферный режим	25°С	2.275	2.25-2.30	

## Разряд

Конечное напряжение (В/Эл)	1.75	1.70	1.60	1.30
Мощность разряда (Вт)	0.1P>(W)	0.1P<(W)<0.25P	0.25P<(W)<1.0P	(W)>1.0P

**ОТДЕЛ ПРОДАЖ**  
**ООО "Кипер Трэйд" (Минск)**

Тел./Факс : +375 17 237-14-14  
Моб./Тел. : +375 29 337-14-14  
Электронная почта : info@csb-battery.by  
Веб сайт : www.csb-battery.by