

Powered by



# UPS 123606

UPS 123606 - специально разработанная батарея для эксплуатации в режиме высоких токов при коротком времени разряда. Ее особенности - высокая энергоемкость и небольшие габаритные размеры. Срок службы: до 5 лет в буферном режиме или более 260 циклов заряда-разряда в циклическом режиме при 100%разряде.



## ► Спецификация

Кол-во элементов в блоке	6
Номинальное напряжение	12
Емкость	360 Вт при 5-минутном разряде до $U_{кон.}$ - 1.60 В/Эл при 25 °С
Вес	1.97 кг
Максимальный ток разряда	100А/130А(5 сек)
Внутреннее сопротивление	22 мОм
Диапазон рабочих температур	разряд: от -20°С до +50°С заряд: от -20°С до +40°С хранение: от -20°С до +40°С
Номинальная рабочая температура	25°С
Напряжение подзаряда	13.5 - 13.8 В при 25°С
Максимальный ток заряда	3.0 А (при заряде постоянным током), в режиме постоянного подзаряда $I_{max}$ не ограничен
Напряжение заряда при циклическом режиме	14.4 - 15.0 В при 25°С
Саморазряд	низкий саморазряд, аккумулятор может храниться без подзаряда при 25°С более 6-ти месяцев.*
Выводы	F2-Faston Tab 250
Материал корпуса	ABS (акрило-бутадиен-стирол)



\*Перед использованием батарею необходимо зарядить. При более высокой температуре окружающей среды время хранения сокращается.

## ► Размеры, мм:

Длина	Ширина	Высота	Высота (с клеммами)
151±2.0	51±1.0	94±1.0	98.3±1.0

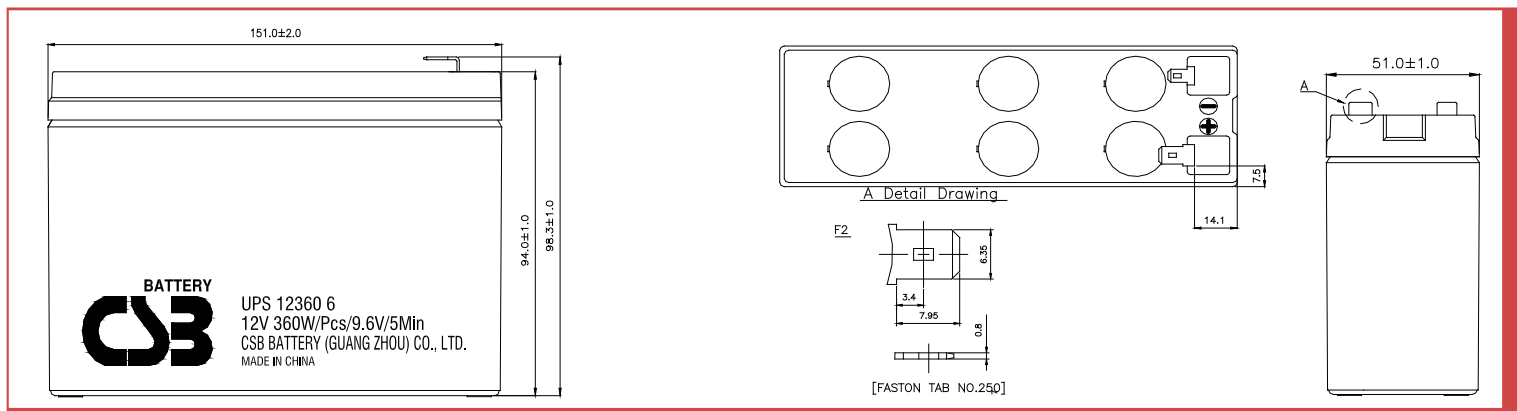

## РАЗРЯД ПОСТОЯННЫМ ТОКОМ : А (25°С)

$U_{к/Т}$ разряда	2мин	3мин	4мин	5мин	6мин	7мин	8мин	10мин	15мин	20мин	30мин	60мин	90мин
1.60В	61.7	49.0	41.2	35.3	31.1	27.7	24.7	20.7	15.2	12.1	8.90	5.10	3.64
1.67В	55.0	45.7	38.8	33.7	30.1	26.7	24.0	20.4	15.1	12.1	8.84	5.06	3.62
1.70В	52.2	43.8	37.5	32.6	29.2	26.0	23.6	20.1	15.0	12.0	8.81	5.02	3.61
1.75В	47.1	40.0	34.6	30.8	27.2	24.6	22.5	19.2	14.6	11.8	8.68	4.97	3.58
1.80В	42.4	36.0	31.4	27.6	24.8	22.4	20.7	18.0	13.9	11.3	8.40	4.88	3.52
1.85В	36.8	31.3	27.0	24.1	21.7	20.1	18.5	16.4	12.7	10.5	7.95	4.63	3.38

## РАЗРЯД ПОСТОЯННОЙ МОЩНОСТЬЮ : Вт/БЛОК (25°С)

$U_{к/Т}$ разряда	2мин	3мин	4мин	5мин	6мин	7мин	8мин	10мин	15мин	20мин	30мин	60мин	90мин
1.60В	558	467	403	360	318	284	259	222	169	135	100.0	58.4	42.4
1.67В	529	444	388	347	308	277	254	218	167	134	99.1	58.0	42.3
1.70В	510	436	381	340	301	272	250	216	165	133	98.7	57.7	42.0
1.75В	472	408	364	319	287	261	238	210	159	132	98.2	57.3	41.7
1.80В	423	376	330	293	264	244	225	199	154	126	96.0	56.4	41.2
1.85В	374	324	287	261	238	220	204	183	142	119	91.7	54.6	40.2

## Зависимость срока службы от температуры

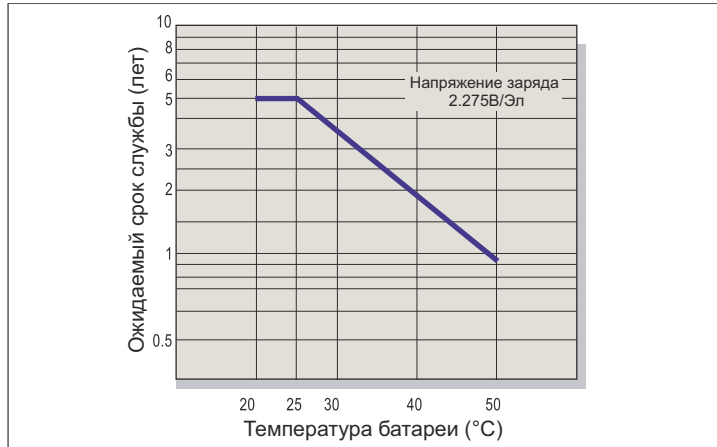

## Саморазряд

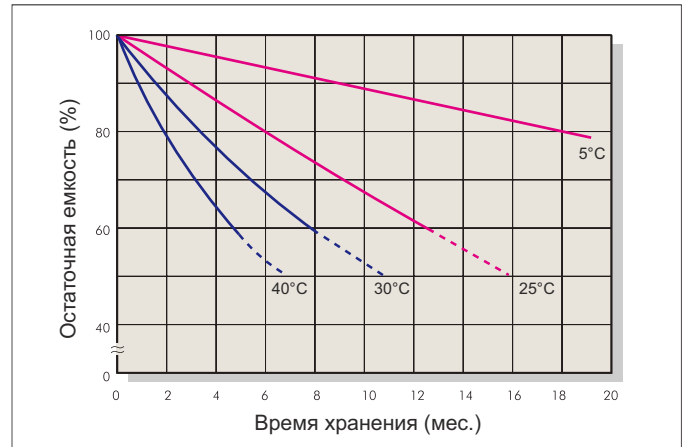

## Характеристики заряда (буферный режим)

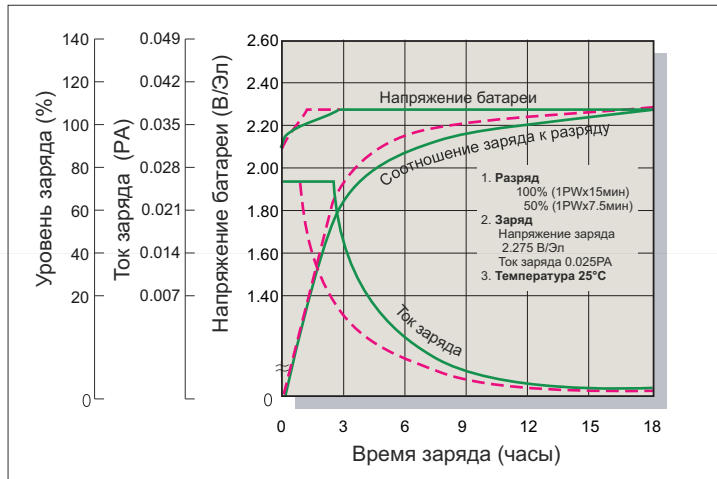

## Зависимость кол-ва циклов от глубины разряда

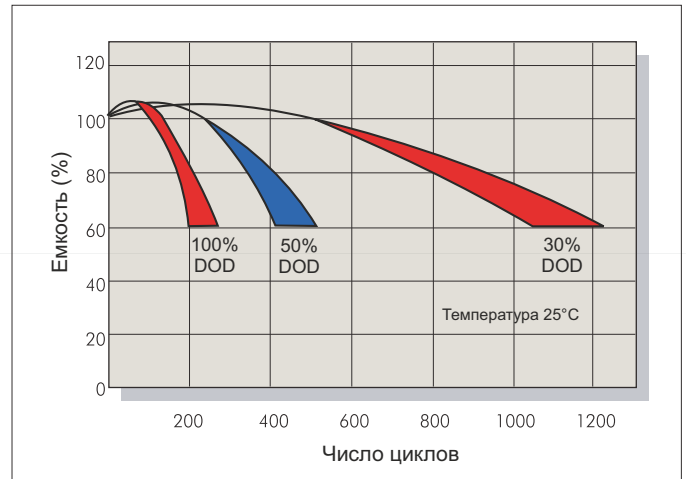

## Характеристики заряда (циклический режим)

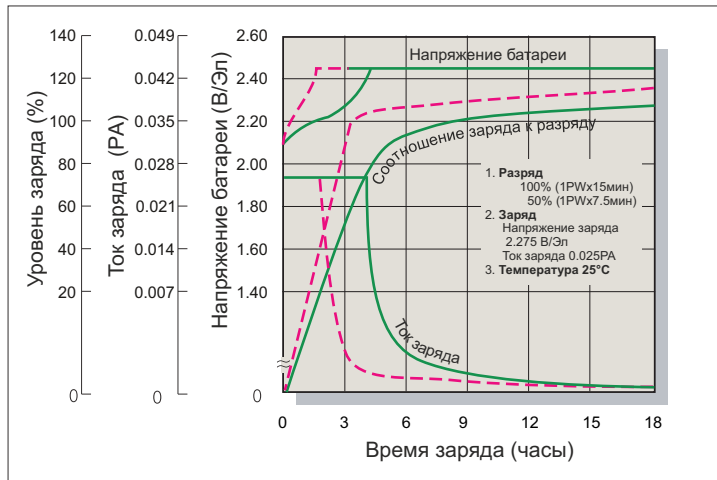

## Разрядные характеристики

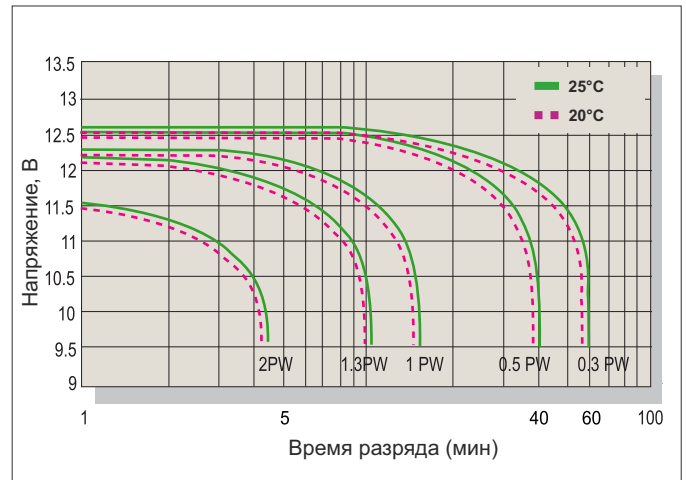

## Заряд

Применение	Напряжение заряда(В/Эл)			Максимальный ток заряда
	Температура	Рекомендуемое значение	Диапазон значений	
Циклический режим	25°C	2.45	2.40-2.50	0.1РА
Буферный режим	25°C	2.275	2.25-2.30	

## Разряд

Конечное напряжение (В/Эл)	1.75	1.70	1.60	1.30
Мощность разряда (Вт)	0.1P>(W)	0.1P<(W)<0.25P	0.25P<(W)<1.0P	(W)>1.0P

## ОТДЕЛ ПРОДАЖ ООО "Кипер Трэйд" (Минск)

Тел./Факс : +375 17 237-14-14  
Моб./Тел. : +375 29 337-14-14  
Электронная почта : info@csb-battery.by  
Веб сайт : www.csb-battery.by