

Powered by



# XHRL 12410W 12В 410Вт

XHRL12410W - батарея с высокой энергоемкостью. Особенная кристаллическая решетка электродов позволила увеличить на 20% отдаваемую мощность по сравнению с батареями других серий. Она разработана для эксплуатации в режиме высоких токов разряда при коротком времени разряда. Срок службы: 10 лет в буферном режиме или более 260 циклов заряда-разряда в циклическом режиме при 100% разряде.



## ► Спецификация

Кол-во элементов в блоке	6
Номинальное напряжение	12
Емкость	410 Вт при 15-минутном разряде до $U_{кон.}$ - 1.67 В/Эл при 25 °С
Вес	32.6 кг
Максимальный ток разряда	800А(5 сек)
Внутреннее сопротивление	2.9 мОм
Диапазон рабочих температур	разряд: от -20°С до +50°С заряд: от -20°С до +50°С хранение: от -20°С до +40°С
Номинальная рабочая температура	25°С
Напряжение подзаряда	13.5 - 13.8 В при 25°С
Максимальный ток заряда	41.0 А (при заряде постоянным током), в режиме постоянного подзаряда $I_{max}$ не ограничен
Напряжение заряда при циклическом режиме	14.4 - 15.0 В при 25°С
Саморазряд	низкий саморазряд, аккумулятор может храниться без подзаряда при 25°С более 6-ти месяцев.*
Выводы	под болт М6/М8
Материал корпуса	полипропилен

\*Перед использованием батарею необходимо зарядить. При более высокой температуре окружающей среды время хранения сокращается.



## ► Размеры, мм:

Длина	Ширина	Высота	Высота (с клеммами)
308.7±2.5	169±2.0	210.6±2.0	214±2.0

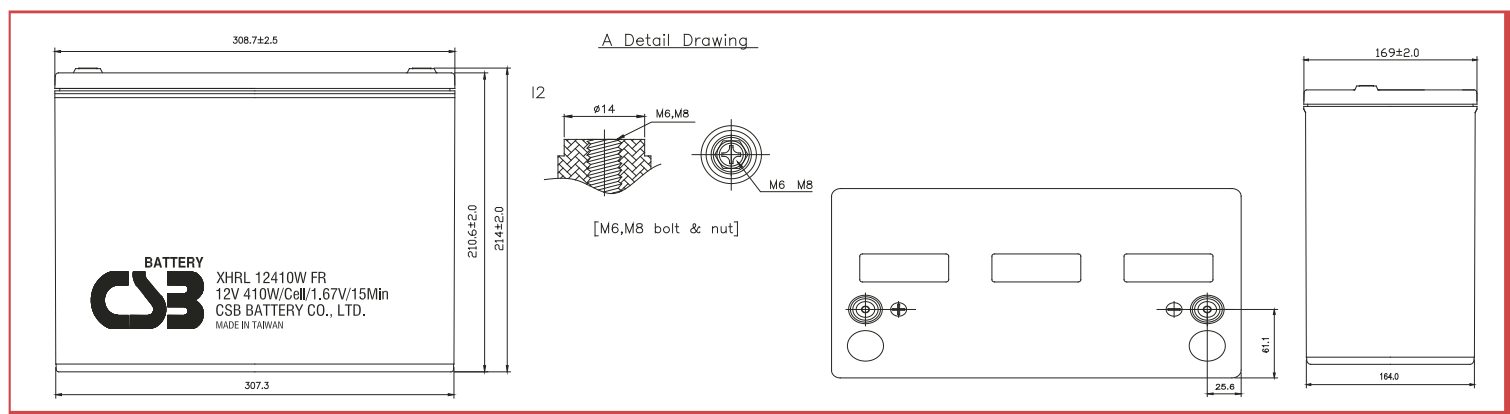

## РАЗРЯД ПОСТОЯННЫМ ТОКОМ : А (25°С)

$U_{к/Т}$ разряда	2мин	4мин	6мин	8мин	10мин	15мин	20мин	30мин	60мин	90мин
1.60В	615	512	431	369	319	238	189	136	76.4	54.6
1.67В	552	463	399	341	302	229	183	133	75.6	54.2
1.70В	522	439	378	328	291	223	179	132	75.0	54.0
1.75В	469	402	343	304	269	212	171	128	73.6	53.3
1.80В	402	349	309	272	242	195	160	121	70.8	51.9
1.85В	311	300	263	233	213	171	142	110	65.9	48.8

## РАЗРЯД ПОСТОЯННОЙ МОЩНОСТЬЮ : Вт/БЛОК (25°С)

$U_{к/Т}$ разряда	2мин	4мин	6мин	8мин	10мин	15мин	20мин	30мин	60мин	90мин
1.60В	6081	5070	4341	3771	3322	2571	2112	1600	890.4	631.9
1.67В	5600	4794	4058	3599	3166	2504	2068	1580	882.8	628.0
1.70В	5337	4580	3922	3480	3078	2462	2040	1565	877.7	625.7
1.75В	4887	4179	3684	3242	2901	2362	1972	1529	864.7	619.6
1.80В	4307	3763	3348	2958	2687	2207	1863	1468	838.7	604.6
1.85В	3660	3284	2887	2635	2454	2002	1711	1372	789.8	571.8

### Зависимость срока службы от температуры

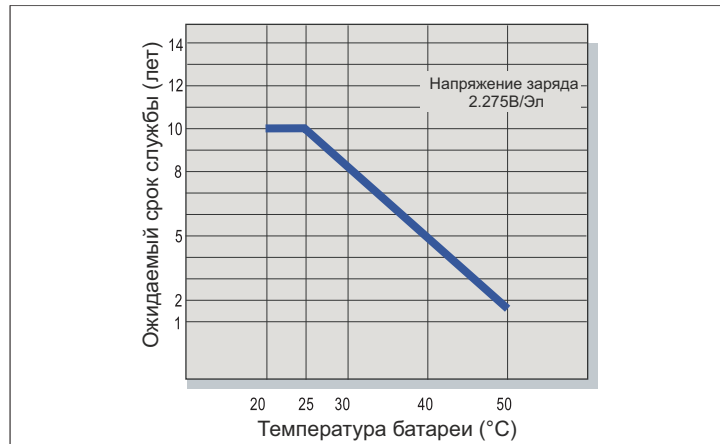

### Саморазряд

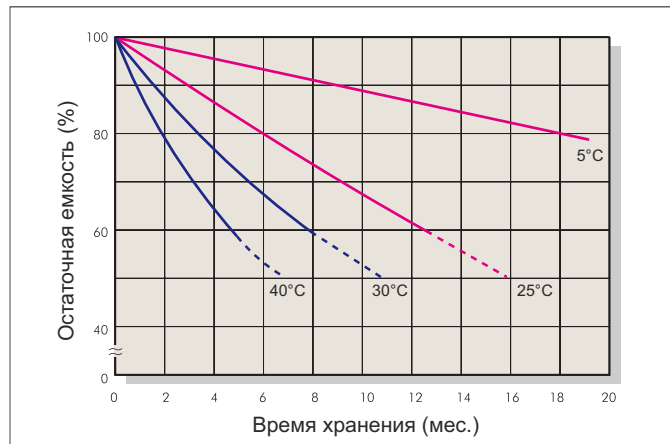

### Характеристики заряда (буферный режим)

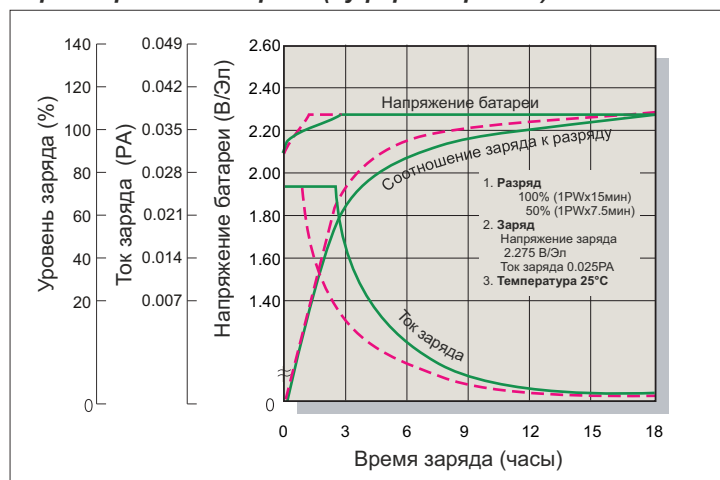

### Зависимость кол-ва циклов от глубины разряда

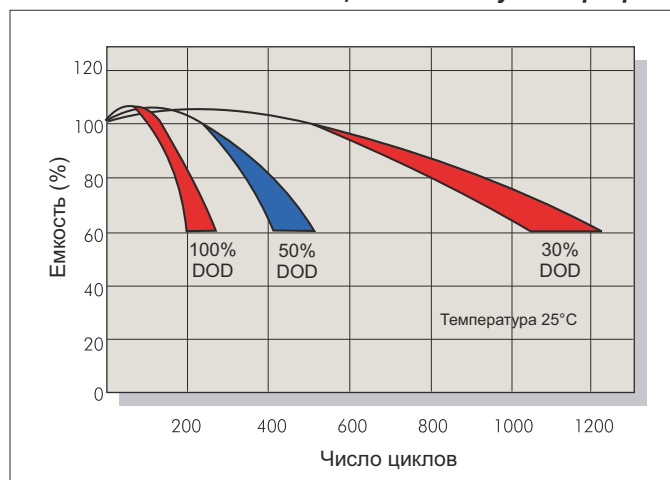

### Характеристики заряда (циклический режим)

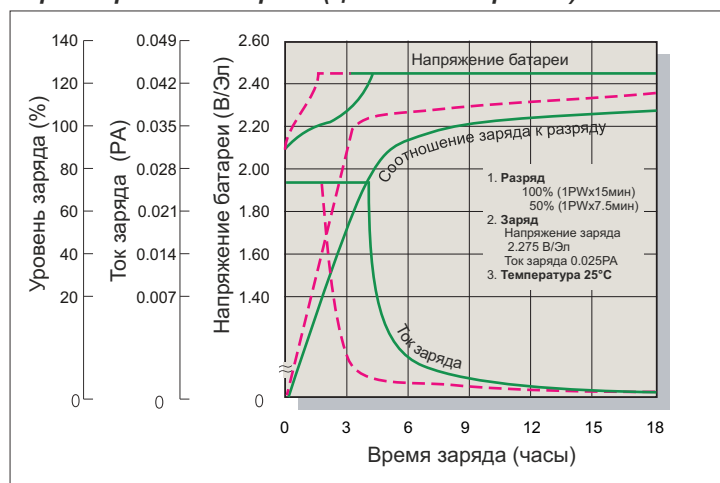

### Разрядные характеристики

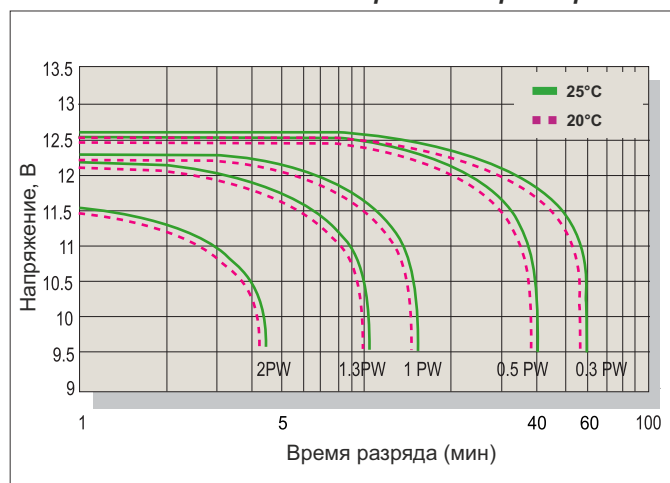

### Заряд

Применение	Напряжение заряда(В/Эл)			Максимальный ток заряда
	Температура	Рекомендуемое значение	Диапазон значений	
Циклический режим	25°C	2.45	2.40-2.50	0.1РА
Буферный режим	25°C	2.275	2.25-2.30	

### Разряд

Конечное напряжение (В/Эл)	1.75	1.70	1.60	1.30
Мощность разряда (Вт)	0.1P>(W)	0.1P<(W)<0.25P	0.25P<(W)<1.0P	(W)>1.0P

### ОТДЕЛ ПРОДАЖ ООО "Кипер Трэйд" (Минск)

Тел./Факс : +375 17 237-14-14  
Моб./Тел. : +375 29 337-14-14  
Электронная почта : info@csb-battery.by  
Веб сайт : www.csb-battery.by